



TOPENÍ



CHLAZENÍ



VYSOUŠENÍ



VENTILACE





Výrobní závod MASTER CLIMATE SOLUTIONS, VERONA, ITÁLIE



Výrobní závod MASTER CLIMATE SOLUTIONS, VERONA, ITÁLIE



FILM



FOTOGRAFIE: VÝROBNÍ ZÁVOD, VERONA, ITÁLIE

PROČ ZVOLIT PŘENOSNÁ TOPIDLA OD FIRMY MASTER?



UŠETŘETE PENÍZE

Přenosné ohřivače MASTER pracují ihned po zapnutí bez nutnosti instalace



ZVOLTE SI SVOU ENERGII

Vyberte si nejlevnější a nejčistší zdroj energie přesně podle svých potřeb: plyn, nafta/ELTO, elektřina



POUŽÍVEJTE JEDEN OHŘÍVAČ NA NĚKOLIKA MÍSTECH

Ohřivače MASTER jsou zcela přenosné



CHRAŇTE ŽIVOTNÍ PROSTŘEDÍ

Vysoce výkonný proces spalování MASTER umožňuje omezit problémy se znečištěním životního prostředí



VYTÁPĚJTE POUZE PROSTORY, KTERÉ VYTÁPĚT POTŘEBUJETE

Ohřivače MASTER jsou vhodné pro vytápění malých i velkých prostor



OMEZTE INVESTICE, KUPUJTE POUZE TOLIK ENERGIE, KOLIK POTŘEBUJETE

Vždy existuje možnost rozmístění dalších ohřivačů MASTER



TOPTĚ JEN TEHDY, KDY TOPIT POTŘEBUJETE

Ohřivače MASTER vytápějí velmi rychle



CHRAŇTE SVÉ INVESTICE

Ohřivače MASTER pracují spolehlivě po celá léta a lze je jednoduše opravit pomocí náhradních dílů, které jsou k dispozici po dobu dalších 10 let



VYVARUJTE SE PŘETÁPĚNÍ A SNIŽTE SVÉ VÝDAJE

Ohřivače MASTER lze ovládat termostatem

OBSAH



ROZSAH
VÝKONU:

ÚČEL
POUŽITÍ:

STRANA

PŘÍSLUŠENSTVÍ



Průvodce přenosnými topidly a příslušenstvím. Nabízené příslušenství výrazně zvyšuje komfort při použití topidel Master.

8-9

NAFTOVÁ TOPIDLA S PŘÍMÝM SPALOVÁNÍM



Naftová topidla s přímým spalováním jsou vysoce výkonná zařízení, která téměř okamžitě vytvářejí velké množství tepla tam, kde je zapotřebí. Topidla jsou ideální pro otevřené nebo dobře větrané prostory, např. výrobní haly, sklady nebo staveniště. Naftová topidla s přímým spalováním jsou známa svým vysokým výkonem, spolehlivostí a bezpečností.

10-111 kW

- Zemědělství
- Stavební průmysl
- Garáže

10-11

NAFTOVÁ TOPIDLA S NEPŘÍMÝM SPALOVÁNÍM



Naftová topidla s nepřímým spalováním jsou vysoce výkonná zařízení, která slouží k okamžité výrobě velkého množství 100% čistého, suchého vzduchu bez kouře. Tato topidla jsou určena do špatně větraných místností, např. do obchodů, stanů, kuchyňských prostor nebo výstavních hal. K topidlům lze připojit pružné hadice, které umožní snadný rozvod ohřátého vzduchu.

20-81 kW

- Zemědělství
- Stavební průmysl
- Průmyslové použití
- Sklady
- Garáže
- Havarijní situace - Společenské události

12-13

NAFTOVÁ TOPIDLA S NEPŘÍMÝM SPALOVÁNÍM BV 500



Naftová topidla s nepřímým spalováním se samostatným hořákem Riello, která jsou schopna vyrobit velké množství 100% čistého a suchého ohřátého vzduchu. Topidla BV 500 jsou vybavena palivovou nádrží a lze je velmi snadno přemísťovat a přepravovat. U těchto topidel lze v případě změny nadmořské výšky upravit spalování. K topidlům lze připojit jednu či dvě pružné hadice pro rozvod ohřátého vzduchu.

135-150 kW

- Zemědělství
- Stavební průmysl
- Průmyslové použití
- Sklady

14-17

NAFTOVÁ TOPIDLA S NEPŘÍMÝM SPALOVÁNÍM AIR-BUS



Naftová topidla s nepřímým spalováním AIR-BUS jsou vybavena širokým tepelným výměníkem s nerezovými trubkami a externím hořákem. Topidla garantují vysokou výkonnost a možnost napojení až 4 hadic.

75-220 kW

- Zemědělství
- Stavební průmysl
- Průmyslové použití
- Sklady

18-19

ELEKTRICKÁ TOPIDLA S VENTILÁTOREM



Elektrická topidla s ventilátorem zajišťují čisté, rychlé a bezpečné vytápění. Elektrická topidla jsou ideální pro havarijní vytápění, snadno se obsluhují a jsou zcela přenosná. Elektrické přímotopy firmy Master jsou vyrobeny z komponentů nejvyšší kvality s příslušnými certifikáty, což zajišťuje jejich vysokou výkonnost a spolehlivost.

1-40 kW

- Zemědělství
- Stavební průmysl
- Průmyslové použití
- Sklady
- Garáže

20-21

PLYNOVÁ TOPIDLA (PROPAN-BUTAN)



Plynová topidla jsou schopna okamžitě vyrobit velké množství tepla. Provoz těchto zařízení je velmi rentabilní, efektivní a spolehlivý. Přenosné plynové ohříváče jsou vhodné do dobře větraných prostor, např. do výrobních hal, skladů a stavenišť.

10-103 kW

- Zemědělství
- Stavební průmysl

22-24

INFRAČERVENÁ TOPIDLA



Infračervená topidla generují teplo okamžitě a přesně v místě, kde je ho zapotřebí, bez jakéhokoliv pohybu vzduchu. Jsou ideální pro bezprašné sušení barev na stěnách, rozmrazování strojů či potrubí nebo pro vytápění pracovních prostor. Tato nesmírně účinná technologie umožňuje dosažení velkých úspor energie a je možné ji pohodlně používat v prostorách silně zaprášených nebo i vně budov.

1-43 kW

- Zemědělství
- Stavební průmysl
- Průmyslové použití
- Sklady

25-32

STACIONÁRNÍ TOPIDLA



Ohříváče Master jsou navrženy a vybaveny rámem pro zavěšování. Jsou určeny pro použití v místech, kde je vyžadována dobrá ventilace, jako jsou skleníky, sklady, dílny nebo prostory pro zvířata. Mohou pracovat jak s použitím naftového, tak i plynového hořáku.

33-75 kW

- Zemědělství
- Průmyslové použití
- Sklady

33-34

TABULKA



Pomoc s výběrem vhodného typu a modelu topidla. Pomoc s výběrem vhodného typu a modelu hadice.

35
36

DÁLKOVÉ OVLÁDÁNÍ KLIMATIZACE



Inovativní systém pro dálkové ovládání klimatizace za použití GSM. Monitoruje funkci topidel či odvlhčovačů umístěných v místnosti.

38-39

TOPIDLA VHODNÁ PRO: STAVEBNÍ PRŮMYSL, PRŮMYSLOVÉ A LOGISTICKÉ HALY, DÍLNY A GARÁŽE

POUŽITÍ



STAVEBNÍ PRŮMYSL

VYTÁPĚNÍ
STAVENÍŠŤ



OHŘEV
PŘI STAVBĚ
KOMUNIKACÍ



VYSOUŠENÍ
BUDOV
A NÁTĚRŮ

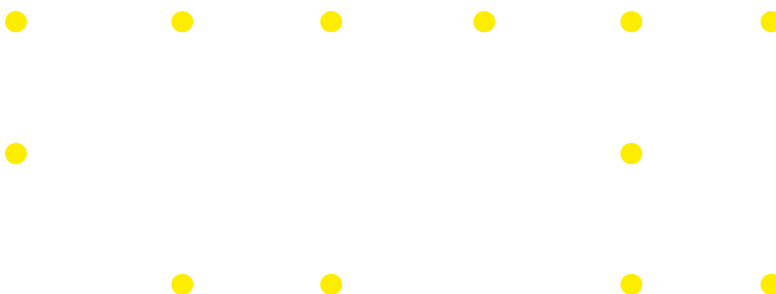

PRŮMYSLOVÉ A LOGISTICKÉ HALY

PROSTOROVÉ
VYTÁPĚNÍ



BODOVÉ
TOPENÍ



DÍLNY A GARÁŽE

BODOVÉ
TOPENÍ



PROSTOROVÉ
VYTÁPĚNÍ



RESTAURACE, SKLADY JÍDLA A HOTELY

LIKVIDACE HMYZU



TOPIDLA VHODNA PRO: ZEMĚDĚLSTVÍ, SPOLEČENSKÉ UDÁLOSTI, VOJENSKÉ PROSTORY, HAVARIJNÍ SITUACE

POUŽITÍ

ZEMĚDĚLSTVÍ

VYTÁPĚNÍ
OBJEKTŮ CHOVU
HOSPODÁŘSKÝCH
ZVÍŘAT



VYTÁPĚNÍ
SKLENÍKŮ



VYTÁPĚNÍ
SKLADOVÝCH
PROSTOR



SUŠENÍ
ÚRODY



SPOLEČENSKÉ UDÁLOSTI A VOJENSKÉ PROSTORY

VYTÁPĚNÍ
VE VENKOVNÍM
PROSTŘEDÍ



VYTÁPĚNÍ
STANŮ



HAVARIJNÍ SITUACE

PROSTOROVÉ
VYTÁPĚNÍ



BODOVÉ
TOPENÍ



	 NAFTOVÁ TOPIDLA S PŘÍMÝM SPALOVÁNÍM	 NAFTOVÁ TOPIDLA S NEPŘÍMÝM SPALOVÁNÍM	 ELEKTRICKÁ TOPIDLA S VENTILÁTOREM	 PLYNOVÁ TOPIDLA	 NAFTOVÁ INFRACERVENÁ TOPIDLA	 ELEKTRICKÁ INFRACERVENÁ TOPIDLA
VYTÁPĚNÍ OBJEKTŮ CHOVU HOSPODÁŘSKÝCH ZVÍŘAT	●	●	●	●	●	●
VYTÁPĚNÍ SKLENÍKŮ	●	●	●	●	●	●
VYTÁPĚNÍ SKLADOVÝCH PROSTOR	●	●	●	●	●	●
SUŠENÍ ÚRODY	●	●	●	●	●	●
VYTÁPĚNÍ VE VENKOVNÍM PROSTŘEDÍ	●	●	●	●	●	●
VYTÁPĚNÍ STANŮ	●	●	●	●	●	●
PROSTOROVÉ VYTÁPĚNÍ	●	●	●	●	●	●
BODOVÉ TOPENÍ	●	●	●	●	●	●

PŘÍSLUŠENSTVÍ

FOTOGRAFIE	PŘÍSLUŠENSTVÍ	KÓD	POPIS	TOPIDLA
	Předehřev paliva	4031.120 4100.827		B 230, B 360, BV 110, BV 170, BV 290, XL 9 B 180, BV 77
	Pokojevý termostat TH5 s kabelem	4150.109	3 m	NAFTOVÁ TOPIDLA S PŘÍMÝM SPALOVÁNÍM, NAFTOVÁ TOPIDLA S NEPŘÍMÝM SPALOVÁNÍM, AIR-BUS B 18, B 30, RS 30, RS 40, XL 9, BV 500, XL 61, XL 91
		4150.112	10 m	
	Elektronický termostat THD s 5-metrovým kabelem	4150.106	pro ohřivače vyráběné od roku 2015	B 150, BV 110, BV 170, BV 290, BV 310, BV 470, BV 690, BV 500, CF 75, XL 61, XL 91
	Podvozek	4103.925 4201.159		B 35, B 70 XL 61
	Manometry	4109.427	0-0,6 bar	NAFTOVÁ TOPIDLA S PŘÍMÝM SPALOVÁNÍM - NÍZKOTLAKÁ B 180, B 230, B 360, BV 77, BV 110, BV 170, BV 290, XL 9, XL 61, XL 91
		4109.435	0-16 bar	
		4201.187	0-25 bar	
	Prodlužovací napájecí kabel	4511.031	5 m	B 5, B 9 B 15, B 18, B 22 B 30, RS 30, RS 40 B 5, B 9 B 15, B 18, B 22 B 30, RS 40
		4511.033	5 m	
		4511.035	5 m	
		4511.032	10 m	
		4511.034	10 m	
		4511.036	10 m	
	1 vývod vzduchu	4033.976	Ø 400 mm	BV 500 BV 310
		4514.719	Ø 440 mm	
	1 vývod vzduchu	4514.097	Ø 600 mm	BV 470 BV 690
		4514.093	Ø 700 mm	
	2 vývody vzduchu montáž na výstupu jednocestný	4514.096	2 x Ø 400 mm	BV 470 BV 690 B 18 B 30 BV 110, BV 170 BV 290
		4514.080	2 x Ø 500 mm	
		4511.808	2 x Ø 225 mm	
		4511.807	2 x Ø 290 mm	
		4033.230	2 x Ø 310 mm	
		4033.229	2 x Ø 410 mm	
	4 vývody vzduchu	4514.789	4 x Ø 225 mm	BV 310 BV 470 BV 690
		4514.117	4 x Ø 270 mm	
		4514.238	4 x Ø 320 mm	
		4515.557	Ø 230 mm - 7,6 m	
4515.550	Ø 305 mm - 3 m			
4515.553*	Ø 305 mm - 7,6 m			
4515.557*	Ø 330 mm - 7,6 m			
	Pružné hadice žluto-černé *se zipem	4031.401	Ø 407 mm - 7,6 m	
		4515.551	Ø 407 mm - 15 m	
		4515.554	Ø 450 mm - 7,6 m	
		4515.552	Ø 508 mm - 7,6 m	
		4031.038	Ø 610 mm - 7,6 m	
		4515.556	Ø 710 mm - 7,6 m	
		4515.588	Ø 305 mm - 7,6 m	BV 470 (4 vývody vzduchu), BV 77, BV 110 (2 vývody vzduchu), BV 170 (2 vývody vzduchu), B 18, B 30 (2 vývody vzduchu) BV 110, BV 170, BV 290 (2 vývody vzduchu), B 30, BV 470 (2 vývody vzduchu) BV 690 (2 vývody vzduchu), RS 30, RS 40 BV 290, BV 500 (1 vývod vzduchu)
		4515.589	Ø 407 mm - 7,6 m	
4515.590	Ø 508 mm - 7,6 m			
4515.587	Ø 610 mm - 7,6 m			
	Perforované hadice	4514.593	Ø 509 mm - max. 25 m	BV 310 BV 470 BV 690
		4514.594	Ø 611 mm - max. 50 m	
		4517.617	Ø 713 mm - max. 50 m	
	Připojovací sada pro jednosměrný vývod vzduchu	4517.719	Ø 509 mm	BV 310 BV 470 BV 690
		4517.720	Ø 611 mm	
		4517.721	Ø 713 mm	

PŘÍSLUŠENSTVÍ

FOTOGRAFIE	PŘÍSLUŠENSTVÍ	KÓD	POPIS	TOPIDLA
	Úchyt pro zavěšování perforovaného potrubí	4517.716 4517.717 4517.718	Ø 500 mm Ø 600 mm Ø 700 mm	BV 310 BV 470 BV 690
	Sada redukčních kroužků	4032.950 4031.909 4031.910 4210.180	Ø 294 mm Ø 400 mm Ø 600 mm Ø 500 mm	BV 77 BV 110, BV 170 BV 290 RS 30, RS 40
	Vak na pružné hadice	4515.592 4515.591 4515.593	Ø 305 mm Ø 407 mm Ø 610 mm	
	Obal proti dešti IP 44	4514.652 4514.651 4514.650		BV 77 BV 110, BV 170 BV 290
	Otočné kolečko	4117.121 4514.628 4514.601 4514.618		XL 9 BV 310 BV 470 BV 690
	Palivové vedení 4 m	4031.460		BV 310, BV 470, BV 690
	Sací palivová trubka	4515.932		BV 310, BV 470, BV 690
	Výstupní potrubí 1 m z nerezové oceli	4013.260 4013.243 4013.245	Ø 120 mm Ø 150 mm Ø 200 mm	BV 77 BV 110, BV 170, BV 290, BV 310, BV 500 BV 470, BV 690
	Výstupní koleno 90° z nerezové oceli	4013.261 4013.247 4013.248	Ø 120 mm Ø 150 mm Ø 200 mm	BV 77 BV 110, BV 170, BV 290, BV 310, BV 500 BV 470, BV 690
	Komínový nástavec z nerezové oceli	4013.262 4013.249 4013.250	Ø 120 mm Ø 150 mm Ø 200 mm	BV 77 BV 110, BV 170, BV 290, BV 310, BV 500 BV 470, BV 690
	Souprava pro recirkulaci vzduchu	4100.826 4100.825 4034.369 4517.788 4517.002 4517.001		BV 110, BV 170 BV 290 BV 500 BV 310 BV 470 BV 690
	Horní usměrňovač vzduchu	4514.084 4514.085 4514.086		BV 310 BV 470 BV 690
	Požární klapka	4150.122 4150.123 4150.124	Ø 450 mm Ø 560 mm Ø 710 mm	BV 310 BV 470 BV 690

NAFTOVÁ TOPIDLA S PŘÍMÝM SPALOVÁNÍM NÍZKOTLAKÁ



YOUTUBE VIDEO



Správná ventilace místnosti je nezbytná pro zajištění stálého přísunu kyslíku.

B 35
B 70



PATENTOVÁNO

B 100
B 150



PATENTOVÁNO

B 300



PATENTOVÁNO



- ▼ Velký průtok vzduchu
- ▼ Možnost propojení s doplňkovým pokojovým termostatem
- ▼ Dva palivové filtry: filtr olejové nádrže a sací filtr
- ▼ Motor s tepelnou ochranou
- ▼ Elektronický systém kontroly plamene s fotobuňkou
- ▼ Spalovací komora z nerezové oceli
- ▼ Modely B 100, B 150 a B 300CED obsahují podvozek
- ▼ Palivová nádrž s ukazatelem stavu paliva
- ▼ Snadná manipulace
- ▼ Snadná údržba

VOLITELNÉ PŘÍSLUŠENSTVÍ:



**Pokojevý termostát
TH5 s kabelem**
3 m - 4150.109
10 m - 4150.112



**Elektronický termostát
THD s 5-metrovým
kabelem**
4150.106
pro modely CED



**Podvozek
B 35, B 70**
4103.925

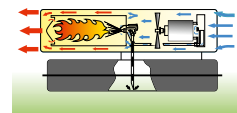

TECHNICKÉ PARAMETRY		B 35	B 70	B 100	B 150	B 300
Tepelný výkon	kW	10	20	29	44	44/88
	Btu/h	34.200	68.300	99.300	150.500	150.500-301.000
	kcal/h	8.600	17.200	25.000	37.900	37.900-75.800
Průtok vzduchu	m ³ /h	280	400	800	900	900/1.800
Zásoba paliva	h	16	10	16	10	23/12
Regulace termostatem		analogový nebo digitální	analogový nebo digitální	analogový nebo digitální	analogový nebo digitální	analogový nebo digitální
Spotřeba paliva	kg/h	0,8	1,6	2,3	3,5	3,5/7
Síťové napětí	V	220-240	220-240	220-240	220-240	220-240
Frekvence	Hz	50-60	50-60	50-60	50-60	50-60
Příkon	kW	0,08	0,18	0,23	0,28	0,28/0,56
Jmenovitý proud	A	0,35	0,8	1,0	1,2	1,2/2,4
Krytí		IP41	IP41	IP41	IP41	IP41
Objem nádrže	l	15	19	44	44	105
Rozměry výrobku (d x š x v)	mm	745 x 300 x 405	745 x 300 x 405	1075 x 600 x 480	1075 x 600 x 480	1240 x 670 x 640
Rozměry balení (d x š x v)	mm	810 x 350 x 450	810 x 350 x 450	1110 x 400 x 450	1110 x 400 x 450	1600 x 750 x 900
Čistá/hrubá hmotnost	kg	14/16	15/18	25/28	25/28	53/70
Paleta	ks	15	15	10	10	1
Dvounapěťový		ne	ne	dostupný	dostupný	ne

NAFTOVÁ TOPIDLA S PŘÍMÝM SPALOVÁNÍM VYSOKOTLAKÁ



NAFTA

Správná ventilace místnosti je nezbytná pro zajištění stálého přísunu kyslíku.



B 180

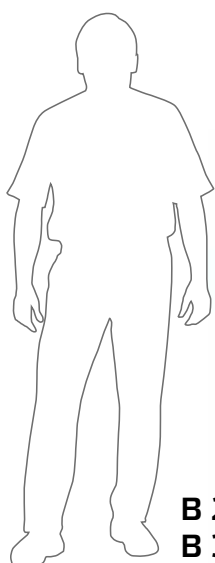

B 230
B 360

- ▼ Možnost propojení s doplňkovým pokojovým termostatem
- ▼ Možnost připojení předehřevu paliva
- ▼ Termostat zabraňující přehřátí stroje
- ▼ Dochlazení motoru po vypnutí
- ▼ Motor s tepelnou ochranou
- ▼ Průhledný vnější sací filtr
- ▼ Trojitá filtrace paliva: sítko nádrže, sací filtr a filtr na trysce
- ▼ Elektronický systém kontroly plamene s fotobuňkou
- ▼ Spalovací komora z nerezové oceli
- ▼ Palivová nádrž s ukazatelem stavu paliva
- ▼ Včetně podvozku
- ▼ Vysoce kvalitní palivové čerpadlo
- ▼ Snorkel
- ▼ Snadná údržba pomocí externího čerpadla
- ▼ LED kontrolka

VOLITELNÉ PŘÍSLUŠENSTVÍ:



Pokojový termostat TH5 s kabelem
3 m - 4150.109
10 m - 4150.112



Elektronický termostat THD s 5-metrovým kabelem
4150.106



Předehřev paliva
B 180 - 4100.827
B 230, B 360 - 4031.120

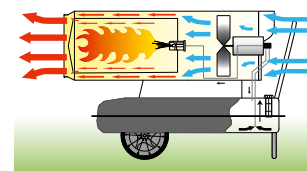

TECHNICKÉ PARAMETRY		B 180	B 230	B 360
Tepelný výkon	kW	48	65	111
	Btu/h	165.000	222.000	379.000
	kcal/h	41.200	56.000	95.460
Průtok vzduchu	m ³ /h	1.550	3.000	3.300
Zásoba paliva	h	8	10	10
Regulace termostatem		analogový nebo digitální	analogový nebo digitální	analogový nebo digitální
Spotřeba paliva	kg /h	3,8	5,2	8,83
Síťové napětí	V	220-240	220-240	220-240
Frekvence	Hz	50	50	50-60
Příkon	kW	0,3	0,8	1,06
Jmenovitý proud	A	1,5	3,5	4,6
Krytí		IP41	IP41	IP41
Objem nádrže	l	36	65	105
Rozměry výrobku (d x š x v)	mm	1165 x 380 x 550	1235 x 575 x 790	1600 x 700 x 940
Rozměry balení (d x š x v)	mm	1200 x 400 x 530	1200 x 650 x 1000	1600 x 750 x 1180
Čistá/hrubá hmotnost	kg	30/34	57/72	84/105
Paleta		8	1	1

NAFTOVÁ TOPIDLA S NEPŘÍMÝM SPALOVÁNÍM VYSOKOTLAKÁ



YOUTUBE VIDEO



BV 77

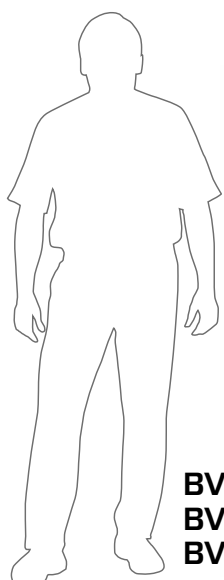

**BV 110
BV 170
BV 290**

- ▼ Horký vzduch bez nečistot
- ▼ Možnost připojení pružné hadice
- ▼ Odtah spalin
- ▼ Tepelný výměník
- ▼ Termostat zabraňující přehřátí stroje
- ▼ Možnost připojení předehřevu paliva
- ▼ Termostat zabraňující přehřátí stroje
- ▼ Dochlazení motoru po vypnutí
- ▼ Motor s tepelnou ochranou
- ▼ Průhledný vnější sací filtr
- ▼ Trojitá filtrace paliva: sítko nádrže, sací filtr a filtr na trysce
- ▼ Elektronický systém kontroly plamene s fotobuňkou
- ▼ Spalovací komora z nerezové oceli
- ▼ Palivová nádrž s ukazatelem stavu paliva
- ▼ Podvozek je součástí stroje
- ▼ Vysoce kvalitní palivové čerpadlo
- ▼ Snorkel
- ▼ Snadná údržba pomocí externího čerpadla
- ▼ LED kontrolka

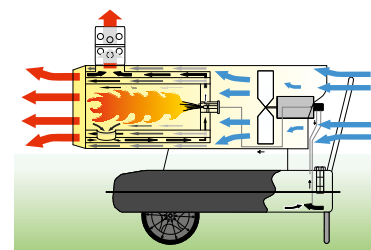

TECHNICKÉ PARAMETRY		BV 77	BV 110	BV 170	BV 290
Topný výkon	kW	20	33	47	81
	Btu/h	68.300	112.800	160.400	276.300
	kcal/h	17.200	28.400	40.400	69.600
Průtok vzduchu	m ³ /h	1.550	1.800	1.800	3.300
Zásoba paliva	h	19	21	14	13
Regulace termostatem		volitelně	volitelně	volitelně	volitelně
Spotřeba paliva	kg/h	1,67	2,71	3,9	6,8
Síťové napětí	V	220-240	220-240	220-240	220-240
Frekvence	Hz	50	50	50	50-60
Příkon	kW	0,3	0,8	0,8	1,06
Jmenovitý proud	A	1,5	3,5	3,5	4,6
Krytí		IP41	IP41	IP41	IP41
Objem nádrže	l	36	65	65	105
Ø potrubí odvodu spalin	mm	120	150	150	150
Ø výstupu horkého vzduchu	mm	230	340	340	400
Rozměry výrobku (d x š x v)	mm	1130 x 380 x 660	1235 x 575 x 1000	1350 x 575 x 1000	1600 x 700 x 1150
Rozměry balení (d x š x v)	mm	1200 x 400 x 530	1200 x 650 x 1000	1330 x 650 x 1000	1600 x 750 x 1180
Čistá/hrubá hmotnost	kg	33/37	61/77	65/84	100/124
Paleta	ks	8	1	1	1
Dvounapěťový		dostupný	ne	dostupný	dostupný

NAFTOVÁ TOPIDLA S NEPŘÍMÝM SPALOVÁNÍM VYSOKOTLAKÁ



VOLITELNÉ PŘÍSLUŠENSTVÍ:



Pokojový termostat TH5 s kabelem
3 m - **4150.109**
10 m - **4150.112**



Elektronický termostat THD s 5-metrovým kabelem
4150.106
pro ohřivače vyráběné od roku 10.2015



Předehřev paliva
BV 77 - **4100.827**
BV 110, BV 170, BV 290 - **4031.120**



Pružné hadice - 1 vývod vzduchu
BV 77 - Ø 305 mm - 3 m - **4515.550**
BV 77 - Ø 305 mm - 7,6 m - **4515.553***
BV 110, BV 170 - Ø 407 mm - **4031.401**
BV 290 - Ø 610 mm - **4031.038**



Sada redukčních kroužků
BV 77 - Ø 294 mm - **4032.950**
BV 110, BV 170 - Ø 400 mm - **4031.909**
BV 290 - Ø 600 mm - **4031.910**



2 vývody vzduchu
BV 110, BV 170 - 2 x Ø 310 mm - **4033.230**
BV 290 - 2 x Ø 410 mm - **4033.229**

Pružné hadice - 2 vývody vzduchu
BV 110, BV 170 - Ø 305 mm - **4515.553***
BV 290 - Ø 407 mm - **4031.401**



Obal proti dešti IP 44
BV 77 - **4514.652**
BV 110, BV 170 - **4514.651**
BV 290 - **4514.650**

Obal proti dešti Master zvyšuje úroveň ochrany na IP44

*se zipem



Pružné hadice bílé
BV 77 - Ø 305 mm - 7,6 m - **4515.588**
BV 110, BV 170 - Ø 407 mm - 7,6 m - **4515.589**
BV 290 - Ø 610 mm - 7,6 m - **4515.587**



Souprava pro recirkulaci vzduchu
BV 110, BV 170 - **4100.826**
BV 290 - **4100.825**



Výstupní potrubí 1 m z nerezové oceli
BV 77 - Ø 120 mm - **4013.260**
BV 110, BV 170, BV 290 - Ø 150 mm - **4013.243**



Výstupní koleno 90° z nerezové oceli
BV 77 - Ø 120 mm - **4013.261**
BV 110, BV 170, BV 290 - Ø 150 mm - **4013.247**



Kominový nástavec z nerezové oceli
BV 77 - Ø 120 mm - **4013.262**
BV 110, BV 170, BV 290 - Ø 150 mm - **4013.249**

A		B	H	C	D	
PŘÍVODNÍ POTRUBÍ	Ø PŘÍVODNÍ POTRUBÍ	SOUPRAVA PRO RECIRKULACI VZDUCHU	TOPIDLO	SADA REDUKČNÍCH KROUŽKŮ	VÝSTUPNÍ POTRUBÍ	VÝSTUPNÍ POTRUBÍ
4515.553	305 mm	4100.826	BV 110	4031.909	407 mm	4031.401
4515.553	305 mm	4100.826	BV 170	4031.909	407 mm	4031.401
4031.401	407 mm	4100.825	BV 290	4031.910	610 mm	4031.038

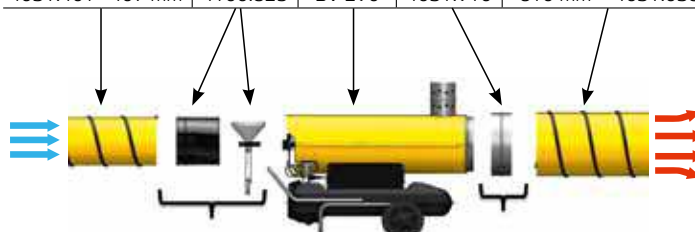

ROZMÍSTĚNÍ VZDUCHOVÉHO POTRUBÍ

NAFTOVÁ TOPIDLA S NEPŘÍMÝM SPALOVÁNÍM BV 500 SE SAMOSTATNÝM HOŘÁKEM RIELLO



BV 500 13CR RADIÁLNÍ



BV 500 13C AXIÁLNÍ



- ▼ Horký vzduch bez nečistot
- ▼ Velmi snadno se přesouvá
- ▼ Velmi nízká hlučnost (72 dB u radiálního modelu)
- ▼ Velmi vysoký tlak vzduchu (770 Pa u BV 500 13CR)
- ▼ Odtah spalin
- ▼ V případě změny nadmořské výšky lze upravit spalování.
- ▼ Samostatný hořák Riello se snadnou výměnou trysky
- ▼ Má okénka, která umožňují snadný přístup k výměníku tepla při čištění
- ▼ Předehřev paliva
- ▼ Rychlospojky pro elektrické součástky
- ▼ Zásuvka pro dálkově řízený termostat: analogový nebo digitální
- ▼ Přepínání léto-zima jen pro ventilaci
- ▼ Vysoce účinný tepelný výměník
- ▼ Spalovací komora z nerezové oceli
- ▼ Snorkel
- ▼ Robustní hák pro zavěšení na jeřáb
- ▼ Podvozek je součástí stroje

TECHNICKÉ PARAMETRY		BV 500-13CR	BV 500-13C
Ventilátor		Radiální	Axiální
Celkový tlak vzduchu	Pa	770	443
Možnost připojení pružné hadice	m	50	30
Průtok vzduchu	m ³ /h	5.000	7.700
Výkon motoru ventilátoru	W/rpm	2.000/1.600	1.500/2.750
Průměr výstupu vzduchu		2 z 12" (300 mm) nebo 1 z 16" (400 mm)	2 z 12" (300 mm) nebo 1 z 16" (400 mm)
Maximum Topný výkon	kW Btu/h kcal/h	150 500.000 126.000	150 500.000 126.000
Standard Topný výkon	kW Btu/h kcal/h	117 400.000 101.000	117 400.000 101.000
Maximální teplota vzduchu	°C	95	95
Regulace termostatem		analogový nebo digitální	analogový nebo digitální
Letní větrání		ano	ano
Ø potrubí odvodu spalin	mm	150	150
Krytí	IP	IP 43	IP 43
Objem nádrže	l	150	150
Maximální Spotřeba paliva	l/h	13,32	13,32
Standardní Spotřeba paliva	l/h	12,19	12,19
Jmenovitý proud	A	14	13
Síťové napětí	V/Hz	220-240/50-60	220-240/50-60
Čistá hmotnost	kg	230	224
Rozměry výrobku	mm	2.086 x 717 x 1.233	2.086 x 717 x 1.233
Rozměry balení	mm	1.634 x 686 x 1.468	1.634 x 686 x 1.468

NAFTOVÁ TOPIDLA S NEPŘÍMÝM SPALOVÁNÍM BV 500 SE SAMOSTATNÝM HOŘÁKEM RIELLO



BV 500 má standardně 2 vývody o průměru 300 mm (12"). Možnost použití jednosměrného výfuku. Průměr 400 mm (16"). Alternativa 4033.976



Velká pneumatická kola, otvory na vysokozdvizný vozík, robustní rotačně tvářená plastová nádrž.



BV 500 má okenka, která umožňují snadný přístup k vyměniku tepla při čištění. Svařování se provádí pomocí robotů a prochází 100% kontrolou.



Motor je k elektronickému panelu připojen zacvakávacím konektorem, což umožňuje snadnou údržbu.



Topidlo je zásobeno palivem ze spodní nádrže, ale lze jej také připojit k nádrži externí. Palivový filtr se nachází na vnější straně. Předehřev paliva se nachází uvnitř spalovací hlavy.



V případě změny nadmořské výšky lze velmi snadno upravit spalování.



Vodotěsný ovládací panel a elektrický okruh s ochranou IP67. Obsahuje: tlačítko on/off, režim ventilace. Tlačítko reset, zdírka pro připojení vzdáleného termostatu: volitelně.



Utěsněný uzávěr nádrže a velký ukazatel paliva.

VOLITELNÉ PŘÍSLUŠENSTVÍ:



Pokojový termostát TH5 s kabelem
3 m - 4150.109
10 m - 4150.112



Elektronický termostát THD s 5-metrovým kabelem
4150.106



Palivové potrubí 4 m
(vyžaduje 2 ks palivových hadic na jednotku topidla pro přívod a odvod paliva)
4031.460



1 vývod vzduchu
Ø 400 mm - 4033.976



Pružné hadice 1 vývod vzduchu
Průměr 405 mm (16")
7,6 m - 4031.401
15 m - 4515.551



Sací palivová trubka
4515.932

2 vývody vzduchu
Průměr 305 mm (12")
7,6 m - 4515.553*
(lze propojit dohromady - max. 30 m)

*se zipem

NAFTOVÁ TOPIDLA S NEPŘÍMÝM SPALOVÁNÍM BV 500 13C AXIÁLNÍ VENTILÁTOR SE SAMOSTATNÝM HOŘÁKEM RIELLO



Axiální ventilátor

Snadné nastavení kompenzace nadmořské výšky



Recyklace vzduchu

Komfortní rukojeti

Snadné naklonění s prázdnou nádrží: bezproblémový přístup k hořáku a ovládacímu panelu



Utěsněný uzávěr palivové nádrže s ukazatelem paliva

Pneumatická kola



Souprava pro recyklaci vzduchu pro axiální model BV 500
Konektor (A) - 4034.369
Hadice (B+C) - 4034.371

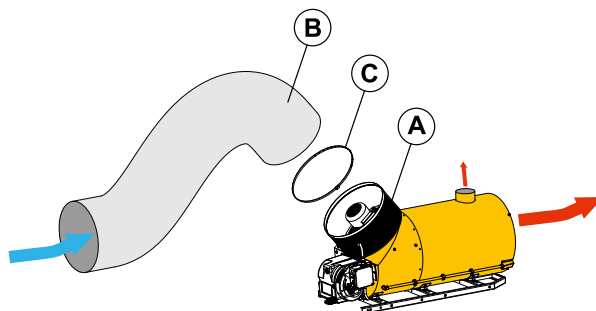

- (A) - Konektor
- (B) - Hadice
- (C) - Svorka

ČISTÝ
HORKÝ VZDUCH

NAFTOVÁ TOPIDLA S NEPŘÍMÝM SPALOVÁNÍM BV 500 13C RADIÁLNÍ VENTILÁTOR SE SAMOSTATNÝM HOŘÁKEM RIELLO



YOUTUBE VIDEO



Radiální ventilátor:
Nízká hloučnost (72 dB(A))
Výkonný



Vodotěsný ovládací
panel s ochranou IP67

Digitální teplotní
snímač

Oko na uchycení
jeřábem

Komfortní rukojeti



Jednoduchá recyklace
vzduchu

Otvory na
vysokozdvížený vozík

Recyklace vzduchu
Použijte 2 hadice - 2 x Ø 300 mm



NAFTOVÁ TOPIDLA S NEPŘÍMÝM SPALOVÁNÍM AIR-BUS SE SAMOSTATNÝM HOŘÁKEM RIELLO



BV 310

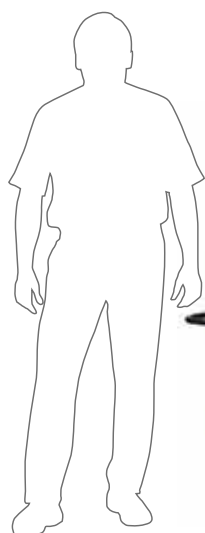

Dostupná rovněž verze se 4-cestným nebo 1-cestným výstupem

**BV 470
BV 690**



- ▼ Horký vzduch bez nečistot
- ▼ Dosažený tlak 200 Pa
- ▼ Možnost propojení s doplňkovým pokojovým termostatem
- ▼ Možnost napojení 4, 2 nebo 1 pružné hadice k rozvodu teplého vzduchu
- ▼ Odtah spalin
- ▼ Samostatný hořák Riello
- ▼ Přepínání léto-zima jen pro ventilaci
- ▼ Předehřev paliva
- ▼ Elektronický systém kontroly plamene s fotobuňkou
- ▼ Termostat ventilátoru s automatickým resetem
- ▼ Bezpečnostní termostat s manuálním resetem
- ▼ Trojitá filtrace paliva: sítko nádrže, sací filtr a filtr na trysce
- ▼ Součástí filtr pro předehřev paliva
- ▼ Vysoce účinný tepelný výměník
- ▼ Spalovací komora z nerezové oceli
- ▼ Podvozek je součástí stroje
- ▼ Na vyžádání: plynový hořák místo naftového

Snadné čištění vysoce výkonného vortexu vyrobeného z nerezové oceli

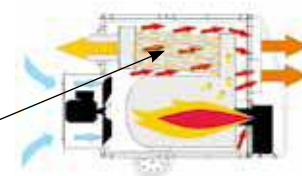

TECHNICKÉ PARAMETRY		BV 310FS	BV 470FS	BV 690FS	BV 690FT
Topný výkon	kW	75	134	220	220
	Btu/h	256.000	460.000	751.000	751.000
	kcal/h	64.500	115.000	190.000	190.000
Průtok vzduchu	m ³ /h	4.400	8.000	12.500	12.500
Ventilátor		axiální	axiální	axiální	axiální
Regulace termostatem		volitelně	volitelně	volitelně	volitelně
Spotřeba paliva	kg/h	6,4	11,3	18,5	18,5
Síťové napětí	V	230	230	230	3N 400
Frekvence	Hz	50	50	50	50
Příkon	kW	1,1	2,03	3,68	3,4
Jmenovitý proud	A	6,2	8,8	16	5,8
Krytí		IP43	IP43	IP43	IP43
Ø potrubí odvodu spalin	mm	150	200	200	200
Průměr výstupu vzduchu	mm	1 x 450	4 x 270 1 x 600	4 x 320 1 x 700	4 x 320 1 x 700
Rozměry výrobku (d x š x v)	mm	1654 x 750 x 1092	2230 x 875 x 1215	2340 x 998 x 1548	2340 x 998 x 1548
Rozměry balení (d x š x v)	mm	1500 x 620 x 1080	2090 x 755 x 1230	2210 x 850 x 1380	2200 x 840 x 1470
Čistá/hrubá hmotnost	kg	162/185	225/253	326/365	333/371

NAFTOVÁ TOPIDLA S NEPŘÍMÝM SPALOVÁNÍM AIR-BUS SE SAMOSTATNÝM HOŘÁKEM RIELLO



NAFTA



PROPAN
BUTAN



ZEMNÍ
PLYN



Dostupná také verze s radiálním ventilátorem na zvláštní poptávku



VOLITELNÉ PŘÍSLUŠENSTVÍ:



Pokojevý termostat TH5 s kabelem
3 m - 4150.109
10 m - 4150.112



Elektronický termostat THD s 5-metrovým kabelem
4150.106



Bezpečnostní skříň
Chrání hořák a ovládací panel
BV 310 - 4240.315
BV 470 - 4240.292
BV 690 - 4240.305



Přídavná palivová nádrž
BV 310 - 85 l - 4514.091
BV 470 - 140 l - 4514.098
BV 690 - 200 l - 4514.099



Palivové potrubí 4 m
(vyžaduje 2 ks palivových hadic na jednotku topidla pro přívod a odvod paliva)
4031.460



Sací palivová trubka
4515.932



1 vývod vzduchu
BV 310 - Ø 440 mm - 4514.719
BV 470 - Ø 600 mm - 4514.097
BV 690 - Ø 700 mm - 4514.093



2-cestný panel je namontován na 1-cestný panel
BV 310 - 2 x Ø 315 mm - 4514.079
BV 470 - 2 x Ø 400 mm - 4514.096
BV 690 - 2 x Ø 500 mm - 4514.080



4 vývody vzduchu
BV 310 - 4 x Ø 225 mm - 4514.789
BV 470 - 4 x Ø 270 mm - 4514.117
BV 690 - 4 x Ø 320 mm - 4514.238



Pružné hadice 7,6 m
4 vývody vzduchu
BV 310 - Ø 230 mm - 4515.557
BV 470 - Ø 305 mm - 4515.553*
BV 690 - Ø 330 mm - 4515.558*



Perforované hadice
BV 310 - Ø 509 mm - max. 25 m - 4514.593
BV 470 - Ø 611 mm - max. 50 m - 4514.594
BV 690 - Ø 713 mm - max. 50 m - 4517.617



Otočné kolečko
BV 310 - 4514.628
BV 470 - 4514.601
BV 690 - 4514.618

2 vývody vzduchu
BV 470 - Ø 407 mm - 4031.401
BV 690 - Ø 508 mm - 4515.552
1 vývod vzduchu
BV 310 - Ø 450 mm - 4515.554
BV 470 - Ø 610 mm - 4031.038
BV 690 - Ø 710 mm - 4515.556

*se zipem

Připojovací sada pro jednosměrný vývod vzduchu
BV 310 - Ø 509 mm - 4517.719
BV 470 - Ø 611 mm - 4517.720
BV 690 - Ø 713 mm - 4517.721



Souprava pro recirkulaci vzduchu
BV 310 - souprava 4517.788
- hadice 4517.620
BV 470 - souprava 4517.002
- hadice 4517.621
BV 690 - souprava 4517.001
- hadice 4517.622



Sada pro připojení kouřovodu 200 mm
BV 310 - kouřovodu Ø 150 mm - 4517.743
BV 470, BV 690 - kouřovodu Ø 200 mm - 4517.742

ELEKTRICKÁ TOPIDLA S VENTILÁTOREM



YOUTUBE VIDEO



B 2
B 3



B 2PTC



B 5
B 9
B 15
B 22

- ▼ Automatický reset
- ▼ Zabudovaný pokojový termostat
- ▼ Nespotřebovává kyslík
- ▼ Bez kouře, bez zápachu, bez vlhkosti
- ▼ Přepínač léto-zima jen pro ventilaci
- ▼ Nízká hlučnost
- ▼ Motor s tepelnou ochranou
- ▼ Termostat proti přehřátí
- ▼ Nastavitelný požadovaný výkon



VOLITELNÉ PŘÍSLUŠENSTVÍ:



Prodlužovací napájecí kabel
 B 5, B 9 - 5 m - **4511.031**
 B 5, B 9 - 10 m - **4511.032**
 B 15, B 22 - 5 m - **4511.033**
 B 15, B 22 - 10 m - **4511.034**



TECHNICKÉ PARAMETRY	B 2PTC	B 2	B 3	B 5	B 9	B 15	B 22	
Topný výkon	kW	1/2	1/2	1,65/3,3	2,5/5	4,5/9	7,5/15	11/22
	Btu/h	3.400-6.800	3.400-6.800	5.630-11.260	8.530-17.000	515.350-30.700	25.600-51.200	37.530-75.100
	kcal/h	860-1.720	860-1.720	1.430-2.860	2.150-4.300	3.870-7.740	6.450-12.900	9.460-18.900
Průtok vzduchu	m ³ /h	97	184	510	510	800	1.700	2.400
Síťové napětí	V	230	230	230*	3~ 400	3~ 400	3~ 400	3N 400
Frekvence	Hz	50	50-60	50-60	50	50	50	50-60
Typ zásuvky na topidle		16A/3P	16A/3P	16A/3P	16A/5P	16A/5P	32A/5P	32A/5P
Jmenovitý proud	A	8,7	8,7	14,5	7,2	13	22	32
Poloha vypínače 1		1 kW	vypnutý	vypnutý	vypnutý	vypnutý	vypnutý	vypnutý
Poloha vypínače 2		2 kW	Ventilátor	Ventilátor	Ventilátor	Ventilátor	Ventilátor	Ventilátor
Poloha vypínače 3/4	kW	-	1,0/2,0	1,65/3,3	2,5/5,0	4,5/9,0	7,5/15	11,0/22,0
Regulace termostatem		včetně	včetně	včetně	včetně	včetně	včetně	včetně
Rozsah termostatu	°C	0-40	5-35	5-35	5-35	5-35	5-35	5-35
Krytí		IP21	IP24	IP24	IP24	IP24	IP24	IP24
Rozměry výrobku (d x š x v)	mm		220 x 200 x 330	260 x 260 x 410	310 x 360 x 380	340 x 420 x 440	350 x 470 x 490	350 x 540 x 590
Rozměry balení (d x š x v)	mm	200 x 200 x 200	235 x 210 x 340	280 x 270 x 440	380 x 330 x 440	355 x 450 x 490	370 x 480 x 530	380 x 550 x 630
Čistá/hrubá hmotnost	kg	1,9/2,1	3,7/4,2	5,1/5,7	6,4/6,8	9,3/10,3	15/15,9	20/22,8
Paleta	ks	160	75	48	24	20	12	12

* 110 V dostupný

ELEKTRICKÁ TOPIDLA S VENTILÁTOREM

MOŽNOST PŘIPOJENÍ PRUŽNÉ HADICE



B 18
B 30

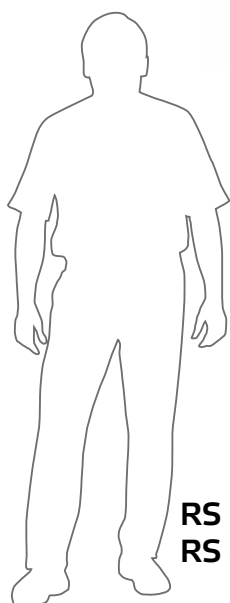

RS 30
RS 40



PATENT PŘIHLÁŠEN

- Možnost připojení pružné hadice
- Velká kola usnadňují přepravu
- Napájecí kabel součástí
- Zvedací oko pro snadnou manipulaci (B 30)
- Manuální reset
- Zabudovaný pokojový termostat (RS 40)
- Možnost propojení s doplňkovým pokojovým termostatem
- Nespotřebovává kyslík
- Bez kouře, bez zápachu, bez vlhkosti
- Přepínač léto-zima jen pro ventilaci
- Nízká hlučnost
- Motor s tepelnou ochranou
- Termostat proti přehřátí
- Nastavitelný požadovaný výkon

VOLITELNÉ PŘÍSLUŠENSTVÍ:



Pokojový termostat TH5 s kabelem
3 m - 4150.109
10 m - 4150.112



Prodlužovací napájecí kabel
B 18 - 5 m - 4511.033
B 18 - 10 m - 4511.034
B 30, RS 30, RS 40 - 5 m - 4511.035
B 30, RS 30, RS 40 - 10 m - 4511.036



Sada redukčních kroužků pro RS 30 RS 40
4210.180



Pružné hadice 1 vývod vzduchu
B 18 - Ø 305 mm - 7,6 m - 4515.553*
B 30 - Ø 407 mm - 7,6 m - 4031.401
B 30 - Ø 407 mm - 15 m - 4515.551
RS 30, RS 40 - Ø 508 mm - 7,6 m - 4515.552
Pružné hadice 2 vývody vzduchu
B 18 - 2 x Ø 230 mm - 4515.557
B 30 - 2 x Ø 305 mm - 4515.553*
*se zipem



TECHNICKÉ PARAMETRY		B 18	B 30	RS 30	RS 40
Topný výkon	kW	9/18	15/30	15/30	13/26/40
	Btu/h	30.700-61.400	51.200-102.400	51.200-102.400	44.360-136.500
	kcal/h	7.740-15.480	12.900-25.800	12.900-25.800	11.200-34.400
Průtok vzduchu	m ³ /h	1.700	3.500	3.100	3.100
Síťové napětí	V	3N 400	3~ 400	3~380-400	3~380-400
Frekvence	Hz	50-60	50	50	50
Typ zásuvky na topidle		32A/5P	63A/5P	63A/5P	63A/5P
Jmenovitý proud	A	26	43,5	43	58
Poloha vypínače 1		vypnutý	vypnutý	vypnutý	Ventilátor
Poloha vypínače 2		Ventilátor	Ventilátor	Ventilátor	13 kW
Poloha vypínače 3/4	kW	9/18	15/30	15/30	26/40
Regulace termostatem		volitelně TH5	volitelně TH5	včetně	včetně
Rozsah termostatu	< 25	< 25	< 25	-5 - +35	-5 - +35
Krytí		IP24	IP24	IP20	IP20
Rozměry výrobku (d x š x v)	mm	700 x 490 x 530	1030 x 580 x 680	910 x 710 x 800	990 x 710 x 800
Rozměry balení (d x š x v)	mm	600 x 400 x 460	1050 x 600 x 820	740 x 630 x 770	870 x 630 x 770
Čistá/hrubá hmotnost	kg	27/29,3	53/63	38/42	46/52
Paleta	ks	16	1	6	6

PLYNOVÁ TOPIDLA HYBRIDNÍ AKU



YOUTUBE VIDEO



Správná ventilace místnosti je nezbytná pro zajištění stálého přísunu kyslíku.



BLP 17M DC

PATENTOVÁNO



NABÍJENÍ
BATERIE
40 MINUT

VÝDRŽ
BATERIE
8 HODIN



- ▶ Napájený akumulátorem nebo pomocí elektrického vodiče
- ▶ Pracuje s napětím pouze 14 V, proto nabízí nejvyšší elektrickou bezpečnost
- ▶ Vybaveno bezkartáčovým stejnosměrným motorem a elektronickou deskou pro řízení napájení pro velmi nízkou spotřebu elektrické energie, a to pouze v objemu 10 % v porovnání s běžnými topidly se střídavým napájením
- ▶ Vybaven Li-ION baterií Master BAT3
- ▶ Včetně síťového adaptéru na 230 V
- ▶ Ruční piezo zapalování
- ▶ Součástí regulátoru je bezpečnostní ventil, který zastaví přívod plynu v případě, že přírodní plynová hadice praskne
- ▶ Regulátor a plynová hadice jsou součástí stroje
- ▶ Motor s tepelnou ochranou
- ▶ Termostat proti přehřátí
- ▶ Nastavitelný požadovaný výkon
- ▶ Doba provozu na baterii 8 hodin
- ▶ Nabíjení baterie 40 minut

V SESTAVĚ:



Lithiová baterie BAT3 3Ah
značky Master:
Výdrž baterie 8 hodin.
Ize dobít více než 1000 krát.



Nabíječka baterií CHA značky Master:
Nabíjení baterie 40 minut.



Elektrický zdroj
na 220V
a 110V

TECHNICKÉ PARAMETRY		BLP 17M DC
Topný výkon	kW Btu/h kcal/h	10-16 34.200-54.800 8.600-13.800
Tlak	bar	0,7
Zapalování		ruční
Výdrž baterie BAT3	h	8
Regulace termostatem		no
Průtok vzduchu	m ³ /h	300
Spotřeba paliva	kg/h	1,16
Síťové napětí	V	110-240
Frekvence	Hz	50-60
Příkon	kW	0,005
Jmenovitý proud	A	0,4
Rozměry výrobku (d x š x v)	mm	471 x 188 x 293
Rozměry balení (d x š x v)	mm	550 x 230 x 300
Čistá/hrubá hmotnost	kg	4/7,5
Paleta	ks	49
Dvounapěťový		ano

PLYNOVÁ TOPIDLA RUČNÍ PIEZO ZAPALOVÁNÍ



Správná ventilace místnosti je nezbytná pro zajištění stálého přísunu kyslíku.



BLP 17M
BLP 33M
BLP 53M
BLP 73M

PATENTED



- ▼ Ruční piezo zapalování
- ▼ Elektro-ventil
- ▼ Bezpečnostní plynový ventil s termočlánkem
- ▼ Součástí regulátoru je bezpečnostní ventil, který zastaví přívod plynu v případě, že přívodní plynová hadice praskne
- ▼ Regulátor a plynová hadice jsou součástí stroje
- ▼ Motor s tepelnou ochranou
- ▼ Termostat proti přehřátí
- ▼ Nastavitelný požadovaný výkon
- ▼ Snadná údržba



KNOFLÍK UMOŽŇUJÍCÍ NASTAVIT
TOPNOU ENERGII A SPOTŘEBU



VOLITELNÉ PŘÍSLUŠENSTVÍ:



Sada pro zapojování plynových lahví

DE/AT/DK/NL/PL:

Plynové vedení - 4515.901

Spojka plynové lahve - 4515.902

ES/HR/SI/CZ/HU/FR/CH/BE/SK/YU/BA/RO/BG/LT/LV/EE/BA/RU:

Plynové vedení - 4515.914

Spojka plynové lahve - 4515.912



TECHNICKÉ PARAMETRY		BLP 17M	BLP 33M	BLP 53M	BLP 73M
Topný výkon	kW	10-16	18-33	36-53	49-73
	Btu/h	34.200-54.800	61.500-112.800	123.000-181.000	167.100-249.300
	kcal/h	8.600-13.800	15.500-28.400	31.000-45.600	42.100-62.800
Tlak	bar	0,7	0,75-1,5	0,75-1,5	0,75-1,5
Zapalování		ruční	ruční	ruční	ruční
Regulace termostatem		ne	ne	ne	ne
Průtok vzduchu	m ³ /h	300	1.000	1.450	2.300
Spotřeba paliva	kg/h	1,16	2,4	3,78	5,02
Síťové napětí	V	220-240	220-240	220-240	220-240
Frekvence	Hz	50	50	50	50
Příkon	kW	0,053	0,06	0,11	0,218
Jmenovitý proud	A	0,23	0,26	0,48	0,95
Rozměry výrobku (d x š x v)	mm	471 x 188 x 293	552 x 220 x 342	605 x 276 x 444	685 x 276 x 444
Rozměry balení (d x š x v)	mm	550 x 230 x 300	600 x 250 x 360	680 x 300 x 510	760 x 300 x 510
Čistá/hrubá hmotnost	kg	4,5/5,5	7,5/9	13/15	15/17
Paleta	ks	49	36	16	16
Dvounapěťový		ne	dostupný	dostupný	dostupný

PLYNOVÁ TOPIDLA ELEKTRONICKÉ PIEZO ZAPALOVÁNÍ



Správná ventilace místnosti je nezbytná pro zajištění stálého přísunu kyslíku.



**BLP 33ET
BLP 53ET
BLP 73ET**

PATENTOVÁNO



BLP 103ET

- ▼ Elektronické piezo zapalování
- ▼ Dvojitý elektroventil
- ▼ Ionizační elektroda nepřetržitě kontroluje přítomnost plamene
- ▼ Možnost propojení s doplňkovým pokojovým termostatem
- ▼ Dochlazení motoru po vypnutí
- ▼ Model BLP103ET je vybaven podvozkem
- ▼ Součástí regulátoru je bezpečnostní ventil, který zastaví přívod plynu v případě, že přívodní plynová hadice praskne
- ▼ Regulátor a plynová hadice jsou součástí stroje
- ▼ Motor s tepelnou ochranou
- ▼ Termostat proti přehřátí
- ▼ Nastavitelný požadovaný výkon
- ▼ Robustní konstrukce s dlouhou životností
- ▼ Snadná údržba



VOLITELNÉ PŘÍSLUŠENSTVÍ:



Pokojový termostat TH5 s kabelem
3 m - 4150.109
10 m - 4150.112



Elektronický termostat THD s 5-metrovým kabelem
4150.106



Sada pro zapojování plynových lahví DE/AT/DK/NL/PL:
Plynové vedení - 4515.901
Spojka plynové lahve - 4515.902
ES/HR/SI/CZ/HU/FR/CH/BE/SK/YU/BA/RO/BG/LT/LV/EE/BA/RU:
Plynové vedení - 4515.914
Spojka plynové lahve - 4515.912



TECHNICKÉ PARAMETRY		BLP 33ET	BLP 53ET	BLP 73ET	BLP 103ET
Topný výkon	kW	18-33	36-53	49-73	57-103
	Btu/h	61.500-112.800	123.000-181.000	167.100-249.300	194.500-351.700
	kcal/h	15.500-28.400	31.000-45.600	42.100-62.800	49.000-88.600
Tlak	bar	0,75-1,5	0,75-1,5	0,75-1,5	0,75-2,0
Zapalování		Elektronické	Elektronické	Elektronické	Elektronické
Regulace termostatem		analogový nebo digitální	analogový nebo digitální	analogový nebo digitální	analogový nebo digitální
Průtok vzduchu	m ³ /h	1.000	1.450	2.300	3.260
Spotřeba paliva	kg/h	2,4	3,78	5,02	6,66
Síťové napětí	V	220-240	220-240	220-240	220-240
Frekvence	Hz	50	50	50	50
Příkon	kW	0,074	0,126	0,23	0,23
Jmenovitý proud	A	0,32	0,55	1,00	1,00
Rozměry výrobku (d x š x v)	mm	552 x 220 x 342	605 x 276 x 444	685 x 276 x 444	895 x 324 x 624
Rozměry balení (d x š x v)	mm	600 x 250 x 360	680 x 300 x 510	760 x 300 x 510	940 x 390 x 620
Čistá/hrubá hmotnost	kg	7,5/9	13/15	15/17	22,3/27,5
Paleta	ks	36	16	16	6

INFRAČERVENÁ TOPIDLA

Krátkovlnné infračervené záření ohřívá objekty bez zahřátí vzduchu, podobně jako slunce. Zahřáté objekty (či stěny) vyzařují teplo a ohřívají další objekty. Infračervené záření ohřívá pomocí mlhy nebo větru. Infračervené záření proudí rovně, kdežto horký vzduch proudí vzhůru.

Infrazářiče jsou výborným řešením pro:

- Ohřev objektů, předmětů nebo stěn v interiérech i exteriérech.
- Sušení omítnutých stěn. Teplo infračerveného záření proniká stěnou a odpařuje vlhkost i uvnitř. Naopak horkovzdušná topidla vytváří suchý povrch, který vlhkost zachytí uvnitř zdi.
- Vytápění objektů nebo malých vnitřních prostor. Naopak horký vzduch se v místnosti rychle rozptýlí.
- Úspora energie. Pro dosažení stejného výsledku topení je třeba méně energie.

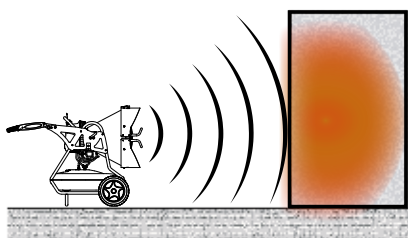

INFRAZÁŘIČE
OHŘÍVAJÍ OBJEKTY

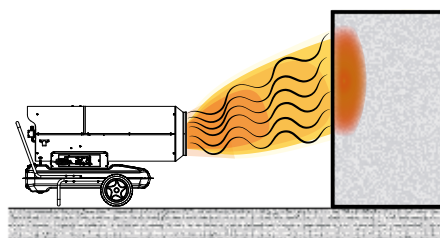

HORKOVZDUŠNÁ TOPIDLA
OHŘÍVAJÍ VZDUCH (A OBJEKTY)

BOČNÍ
POHLED

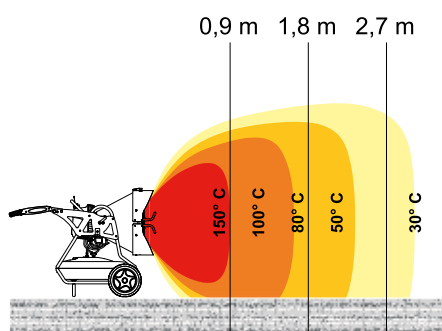

XL 9 nebo XL 91

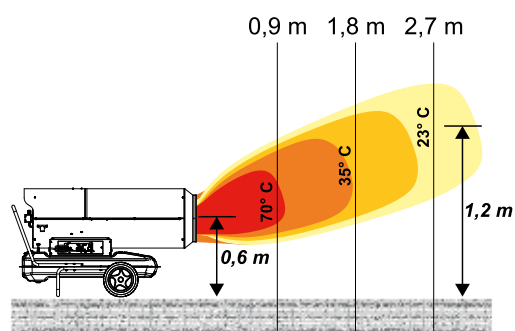

VYTÁPĚNÍ
S PRŮTOKEM
VZDUCHU

POHLED
SHORA

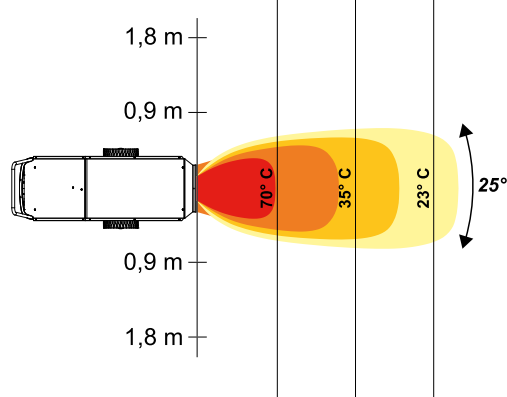
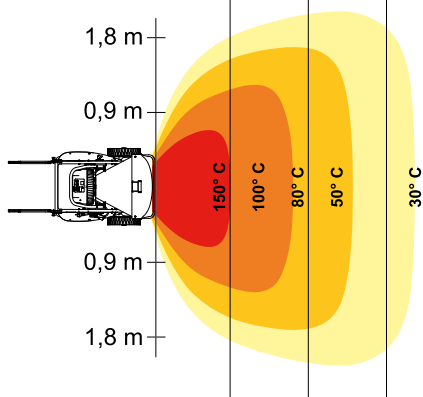

NAFTOVÁ INFRAČERVENÁ TOPIDLA HYBRIDNÍ AKU



YOUTUBE VIDEO



Správná ventilace místnosti je nezbytná pro zajištění stálého přísunu kyslíku.



DC 61

PATENTOVÁNO



NABIJENÍ
BATERIE
60 MINUT

VYDRŽ
BATERIE
4 HODIN

- ▶ Napájený akumulátorem nebo pomocí elektrického vodiče
- ▶ Pracuje s napětím pouze 14 V, proto nabízí nejvyšší elektrickou bezpečnost
- ▶ Vybaven Li-ION baterií Master BAT6
- ▶ Obsahuje napájecí adaptér od 110 V do 220 V AC
- ▶ Nízká hlučnost
- ▶ Infračervený ohřev
- ▶ Bez proudění vzduchu
- ▶ Elektronický systém kontroly plamene s fotobuňkou
- ▶ Automatické dochlazení při vypnutí stroje
- ▶ Palivová nádrž s ukazatelem stavu paliva
- ▶ Zásuvka ILME pro dálkově řízený termostat: analogový nebo digitální
- ▶ Sací filtr a filtr na trysce
- ▶ Snorkel
- ▶ Termostat proti přehřátí
- ▶ Spínač proti překlopení

VOLITELNÉ PŘÍSLUŠENSTVÍ:



Lithiová baterie
BAT6 6Ah značky
Master:
Vyrž baterie
4 hodin.
Ize dobít více než
1000 krát.



Nabíječka
baterií Master



Pokojev termostat
TH5 s kabelem
3 m - 4150.109
10 m - 4150.112



Elektronický termostat
THD s 5-metrovým
kabelem
4150.106

TECHNICKÉ PARAMETRY		DC 61
Topný výkon	kW	17
	Btu/h	58.000
	kcal/h	14.600
Spotřeba paliva	kg/h	1,35
Zásoba paliva	h	7
Regulace termostatem		analogový nebo digitální
Příkon	kW	0,2
Síťové napětí	V	220-240*
Frekvence	Hz	50
Jmenovitý proud	A	1
Objem nádrže	l	11
Rozměry výrobku (d x š x v)	mm	560 x 345 x 575
Rozměry balení (d x š x v)	mm	600 x 380 x 580
Čistá/hrubá hmotnost	kg	19/21
Paleta	ks	16

* 110 V dostupný

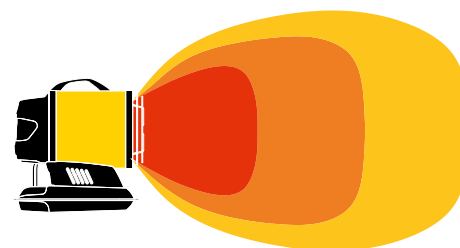

NAFTOVÁ INFRAČERVENÁ TOPIDLA XL 61



Správná ventilace místnosti je nezbytná pro zajištění stálého přísunu kyslíku.



XL 61

PATENTOVÁNO

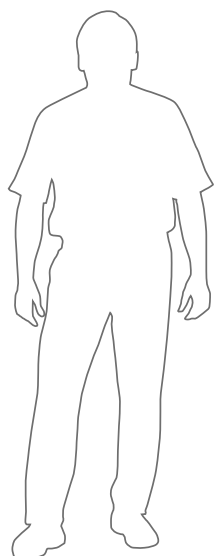

XL 61 SE SADOU KOLEČEK

- ▼ Nízká hlučnost
- ▼ Infračervený ohřev
- ▼ Bez proudění vzduchu
- ▼ Elektronický systém kontroly plamene s fotobuňkou
- ▼ Automatické dochlazení při vypnutí stroje
- ▼ Palivová nádrž s ukazatelem stavu paliva
- ▼ Zásuvka ILME pro dálkově řízený termostat: analogový nebo digitální
- ▼ Sací filtr a filtr na trysce
- ▼ Snorkel
- ▼ Termostat proti přehřátí
- ▼ Spínač proti překlopení



DISPLEJ A ZÁSUVKA PRO
DÁLKOVĚ ŘÍZENÝ TERMOSTAT

VOLITELNÉ PŘÍSLUŠENSTVÍ:



**Podvozek
4201.159**



**Manometer
4201.187**



**Pokojevý termostat
TH5 s kabelem
3 m - 4150.109
10 m - 4150.112**



**Elektronický termostat
THD s 5-metrovým
kabelem
4150.106**

TECHNICKÉ PARAMETRY		XL 61
Topný výkon	kW	17
	Btu/h	58.000
	kcal/h	14.600
Spotřeba paliva	kg/h	1,35
Zásoba paliva	h	7
Regulace termostatem		analogový nebo digitální
Příkon	kW	0,2
Síťové napětí	V	220-240*
Frekvence	Hz	50
Jmenovitý proud	A	0,85
Objem nádrže	l	11
Rozměry výrobku (d x š x v)	mm	560 x 345 x 575
Rozměry balení (d x š x v)	mm	600 x 380 x 580
Čistá/hrubá hmotnost	kg	19/21
Paleta	ks	16

* 110 V dostupný

OKOLNÍ TEPLOTA 20°C	0,5 m	1 m	1,5 m
XL 61	110°C	50°C	20°C

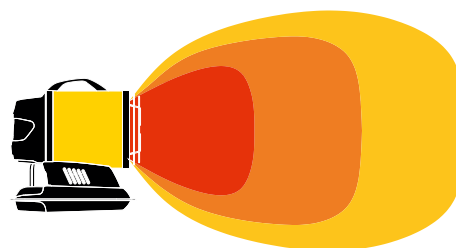

NAFTOVÁ INFRAČERVENÁ TOPIDLA

XL 9 SR A XL 91



XL 9



XL 91



NAFTA

Správná ventilace místnosti je nezbytná pro zajištění stálého přísunu kyslíku.



XL 9 SR

PATENTOVÁNO



XL 91

PATENTOVÁNO

- ▼ Nízká hlučnost
- ▼ Infračervený ohřev
- ▼ Bez proudění vzduchu
- ▼ Elektronický systém kontroly plamene s fotobuňkou
- ▼ Automatické dochlazení při vypnutí stroje
- ▼ Palivová nádrž s ukazatelem stavu paliva
- ▼ Možnost propojení s doplňkovým pokojovým termostatem
- ▼ Sítko nádrže, sací filtr a filtr na trysce
- ▼ Snorkel (XL 91)
- ▼ Nastavitelný směr proudění tepla / Naklopení
- ▼ Včetně podvozku

VOLITELNÉ PŘÍSLUŠENSTVÍ:



Předehřev paliva
4031.120



Pokojový termostát
TH5 s kabelem
3 m - 4150.109
10 m - 4150.112



Elektronický termostát
THD s 5-metrovým kabelem
4150.106
(pouze 91 XL)



Manometry
4109.435

TECHNICKÉ PARAMETRY		XL 9 SR		XL 91	
Topný výkon	kW	29	43	29	43
	Btu/h	99.300	146.900	99.300	146.900
	kcal/h	25.000	37.000	25.000	37.000
Spotřeba paliva	kg/h	2,3	3,37	2,3	3,37
Zásoba paliva	h	21	14	21	14
Regulace termostatem		analogový		analogový nebo digitální	
Příkon	kW	0,16		0,19	
Síťové napětí	V	220-240*		220-240*	
Frekvence	Hz	50		50	
Jmenovitý proud	A	0,7		0,7	
Objem nádrže	l	60		60	
Rozměry výrobku (d x š x v)	mm	1070 x 700 x 980		710 x 970 x 990	
Rozměry balení (d x š x v)	mm	1200 x 750 x 1130		1030 x 750 x 1190	
Čistá/hrubá hmotnost	kg	69/85		69/85	
Paleta	ks	1		1	

* 110 V dostupný

ELEKTRICKÁ INFRAČERVENÁ TOPIDLA



TS 3A
DLOUHÉ VLNY



HALL 1500
KRÁTKÉ VLNY



HALL 3000
KRÁTKÉ VLNY



- ▼ Bez hluku
- ▼ Sálající teplo
- ▼ Bez proudění vzduchu
- ▼ Okamžitá výroba tepla
- ▼ Nespotřebovává kyslík
- ▼ Bez kouře, žádný zápach, bez zápachu, bez vlhkosti
- ▼ 100% účinnost
- ▼ Světlo o krátké vlnové délce
- ▼ Životnost lamp: 5.000 hodin
- ▼ Neoslňující lampy

OKOLNÍ TEPLOTA 20°C	0,5 m	1 m	1,5 m	2 m
TS 3	70°C	45°C	35°C	30°C
HALL 1500	70°C	45°C	35°C	28°C
THALL 3000	85°C	50°C	40°C	30°C

VOLITELNÉ PŘÍSLUŠENSTVÍ:



Podstavec HALL 1500
4012.321

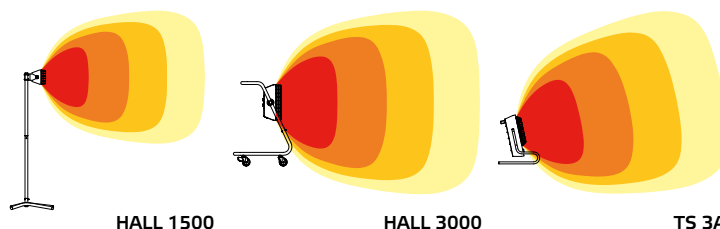

TECHNICKÉ PARAMETRY		TS 3A	HALL 1500	HALL 3000
Topný výkon	kW	0,8 - 1,6 - 2,4	1,5	1,5/3,0
	Btu/h	2.700 - 5.500 - 8.200	5.100	5.100-10.200
	kcal/h	690 - 1.380 - 2.070	1.290	1.290-2.580
Infračervené záření		dlouhé vlny	krátké vlny	krátké vlny
Síťové napětí	V/Hz	220-240/50	220-240/50	220-240/50
Jmenovitý proud	A	10,5	6,5	13,0
Vypínač ON/OFF		yes	yes	yes
Izolační třída		1	1	1
Lampa		keramická infračervená	zlatá	zlatá
Životnost lampy	h	bez limitu	5000	5000
Přibližný dosah	m ²	8	6	8
Kabel		HØ7	HØ7	HØ7
Rozměry výrobku (d x š x v)	mm	398 x 413 x 495	735 x 650 x 1765	590 x 600 x 870
Rozměry balení (d x š x v)	mm	440 x 390 x 240	540 x 250 x 320	550 x 340 x 640
Čistá/hrubá hmotnost	kg	7,6/8,2	4,8/5,7	12/13
Kusů v kartonu	ks	1	1	1
Paleta	ks	32	36	12

ELEKTRICKÁ INFRAČERVENÁ TOPIDLA



FACT 20

IP20
2000 W



- ▼ Neoslňující lampy (zlatá)
- ▼ Bez hluku
- ▼ Sálající teplo
- ▼ Bez proudění vzduchu
- ▼ Okamžitá výroba tepla
- ▼ Nespotřebovává kyslík
- ▼ Bez kouře, žádný zápach, bez zápachu, bez vlhkosti
- ▼ 100% účinnost
- ▼ Světlo o krátké vlnové délce
- ▼ Životnost lamp: 5.000 hodin

TECHNICKÉ PARAMETRY		FACT 20
Topný výkon	kW	2
Světelné spektrum		IR-A
Infračervené záření		krátké vlny
Stupeň krytí		IP-20
Vypínač ON/OFF		ne
Izolační třída		I
Síťové napětí	V	220-240
Frekvence	Hz	50-60
Lampa		zlatá
Životnost lampy	h	5000
Přibližný dosah	m ²	12
Nástěnný/stropní držák		včetně
Rozměry výrobku (d x š x v)	mm	235 x 496 x 313
Čistá/hrubá hmotnost	kg	1,7
Kusů v kartonu	ks	1
Paleta	ks	32

ELEKTRICKÁ INFRAČERVENÁ TOPIDLA



COFFEE 18

IP65
1800 W



CHAP 18

IP55
1800 W



- ▼ Neoslňující lampy (BÍLÝM ŽLUTÝCH - COFFEE 18, RUBIN ČERVENÉ – CHAP 18)
- ▼ Bez hluku
- ▼ Sálající teplo
- ▼ Bez proudění vzduchu
- ▼ Okamžitá výroba tepla
- ▼ Nespotřebovává kyslík
- ▼ Bez kouře, žádný zápach, bez zápachu, bez vlhkosti
- ▼ 100% účinnost
- ▼ Světlo o krátké vlnové délce
- ▼ Životnost lamp: 5.000 hodin

VOLITELNÉ PŘÍSLUŠENSTVÍ:



Nástěnný držák
(COFFEE 18)
4165.786

TECHNICKÉ PARAMETRY		COFFEE 18	CHAP 18
Topný výkon	kW	1,8	1,8
Světelné spektrum		IR-A	IR-A
Infračervené záření		krátké vlny	krátké vlny
Stupeň krytí		IP65	IP55
Vypínač ON/OFF		ano	ano
Kabel		H05	H05
Síťové napětí	V	220-240	220-240
Frekvence	Hz	50-60	50-60
Lampa		Drát křemen a wolfram	Drát křemen a wolfram
Životnost lampy	h	5000	5000
Přibližný dosah	m ²	10	10
Rozměry výrobku (d x š x v)	mm	835 x 112 x 83	912 x 150 x 100
Čistá/hrubá hmotnost	kg	1	1,6
Kusů v kartonu	ks	4	2
Paleta	ks	72	30

ELEKTRICKÁ INFRAČERVENÁ TOPIDLA



SOMBRA 8

IP65
800 W



- ▼ Neoslňující lampy (ČERVENÉ)
- ▼ Bez hluku
- ▼ Sálající teplo
- ▼ Bez proudění vzduchu
- ▼ Okamžitá výroba tepla
- ▼ Nespotřebovává kyslík
- ▼ Bez kouře, žádný zápach, bez zápachu, bez vlhkosti
- ▼ 100% účinnost
- ▼ Světlo o krátké vlnové délce
- ▼ Životnost lamp: 5.000 hodin

TECHNICKÉ PARAMETRY		SOMBRA 8
Topný výkon	kW	0,8
Světelné spektrum		IR-A
Infračervené záření		krátké vlny
Stupeň krytí		IP65
Vypínač ON/OFF		ano
Kabel		H05
Síťové napětí	V	220-240
Frekvence	Hz	50-60
Lampa		Drát křemen a wolfram
Životnost lampy	h	5000
Přibližný dosah	m ²	4
Rozměry výrobku (d x š x v)	mm	400 x 132 x 90
Čistá/hrubá hmotnost	kg	0,9
Kusů v kartonu	ks	2
Paleta	ks	64

PLYNOVÁ TOPIDLA ZAVĚŠENÁ CF 75 SPARK

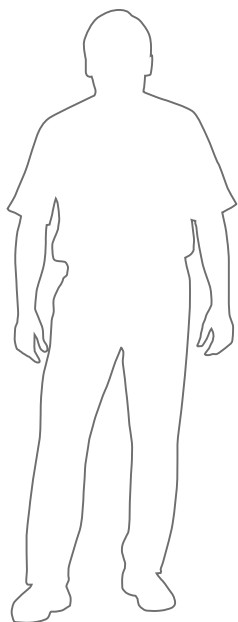

CF 75 SPARK



- ▼ Určen k montáži uvnitř i vně budovy
- ▼ Možnost zavěšení pod stropem nebo montáže na zemi
- ▼ Spalovací komora z pozinkované oceli
- ▼ Spolehlivé zdvojené jiskrové zapalování
- ▼ Hořák na zemní plyn nebo LPG
- ▼ Vysoce výkonný tepelný výměník
- ▼ Termostat zabírající přehřátí stroje
- ▼ Zabudovaný motor zaručuje bezpečnost dokonce i během provozu v obtížných podmínkách
- ▼ Opláštění z pozinkované oceli

V SESTAVĚ:



**Rozdělovač
vzduchu**



**Sada pro přestavbu
z LPG na zemní plyn**

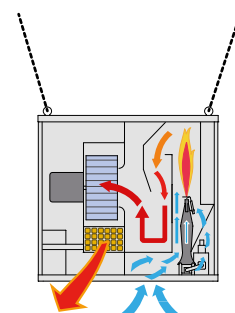

VOLITELNÉ PŘÍSLUŠENSTVÍ:



**Pokojevý termostat
TH5 s kabelem**
3 m - 4150.109
10 m - 4150.112



**Elektronický termostat
THD s 5-metrovým kabelem**
4150.106
pro ohřivače vyráběné
od roku 07.2015



**Sada pro venkovní
montáž**
z pozinkované oceli
- 4230.102



Podpěry
z pozinkované oceli
- 4230.120

TECHNICKÉ PARAMETRY		CF 75 SPARK
Topný výkon	kW	75
	Btu/h	64.500
	kcal/h	255.900
Průtok vzduchu	m ³ /h	2.100
Termostat control		volitelně
Fuel consumption (LPG)	m ³ /h	2,3
Fuel consumption (NATURAL GAS)	m ³ /h	8,0
Síťové napětí	V	220-240
Frekvence	Hz	50
Electric power	kW	0,5
Rated current	A	2,8
Product size (l x w x h)	mm	782 x 464 x 719
Box size (l x w x h)	mm	825 x 515 x 780
Net/gross weight	kg	57/61
Pallet	ks	4



Montáž vně budovy

NAFTOVÁ TOPIDLA S NEPŘÍMÝM SPALOVÁNÍM STACIONÁRNÍ



NAFTA

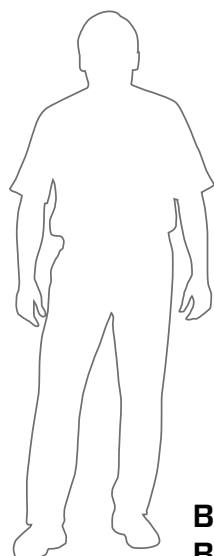

BF 35
BF 75



- ▼ Velká vestavěná nádrž s palivovým filtrem
- ▼ Zabudovaný hořák s elektronickou kontrolou plamene s fotobuňkou
- ▼ Termostat ventilátoru s automatickým resetem
- ▼ Přepínání léto-zima jen pro ventilaci
- ▼ Odstředivý ventilátor
- ▼ Spalovací komora z nerezové oceli
- ▼ Výborná tepelná izolace s odnímatelnými panely
- ▼ Velký kontrolní otvor uzpůsobený pro snadné čištění
- ▼ Zabudovaný termostat

TECHNICKÉ PARAMETRY		BF 35	BF 75
Topný výkon	kW	33,7	71,1
	Btu/h	114.984	242.593
	kcal/h	29.000	61.200
Průtok vzduchu	m ³ /h	1.900	4.500
Palivo		Nafta	Nafta
Spotřeba paliva	kg/h	2,84	6,00
Příkon	kW	0,245	0,590
Síťové napětí	V	220-240	220-240
Frekvence	Hz	50	50
Ø potrubí odvodu spalin	mm	120	150
Rozměry výrobku (d x š x v)	mm	1050 x 460 x 1600	1220 x 540 x 1700
Rozměry balení (d x š x v)	mm	1140 x 480 x 1730	1300 x 780 x 2130
Čistá hmotnost	kg	132	173

POMOC S VÝBĚREM VHODNÉHO TYPU A MODELU TOPIDLA



ΔT 30 °C

INFRAČERVENÉ VYTÁPĚNÍ

DOPORUČOVANÝ VYTÁPĚNÝ PROSTOR



NAFTOVÉ ELEKTRICKÉ

kW			m ²
1,5 kW	-	HALL 1500	4
2,4 kW	-	TS 3A	6
3,3 kW	-	HALL 3000	8
20 kW	XL 61	-	16
43 kW	XL 91	-	25

Níže uvedená tabulka Vám umožní vybrat topidlo, které bude ideálně splňovat vaše požadavky. Vybírat lze dvěma způsoby: pomocí sloupce uvádějího požadovaný výkon (sloupec kW) a následně zvolit daný model topidla, nebo na základě objemu místnosti (sloupec m³) a následně zvolit vhodné topidlo dle úrovně izolace.

Tyto výpočty se týkají nárůstu teploty o 30 stupňů: v případě většího či menšího nárůstu se výsledek příslušně změní. Například: zvýšení teploty o 10 stupňů bude vyžadovat pouze 1/3 výkonu uvedeného v tabulce.

- K=0,5** Dobře izolované budovy (domy, kanceláře)
- K=1,5** Průměrně izolované budovy (garáže)
- K=2,5** Špatně izolované budovy (staré domy a sklepy)
- K=3,5** Budovy bez izolace (budovy ze dřeva nebo plechu, skleníky)

Pro přesnější výpočet můžete použít následující vzorec:

$$V \times \Delta T \times K / 860 = kW$$

- V** označuje objem vytápěného prostoru v m³
- ΔT** označuje rozdíl mezi aktuální a očekávanou teplotou ve °C
- K** je součinitel rozptylu tepla (od 0,5 do 3,5)

- 1 kW = 860 kcal/h
- 1 kcal/h = 3,97 Btu/h
- 1 kW = 3412 Btu/h
- 1 Btu/h = 0,252 kcal/h

VYTÁPĚNÍ S PRŮTOKEM VZDUCHU

DOPORUČOVANÝ OBJEM VYTÁPĚNÉ MÍSTNOSTI



ELEKTRICKÉ PLYNOVÉ NAFTOVÉ PŘÍMÉ NAFTOVÉ NEPŘÍMÉ

kW								
kW	m ³	m ³	m ³	m ³				
2 kW	B 2	-	-	-	82	38	23	16
3,3 kW	B 3	-	-	-	135	63	38	27
5 kW	B 5	-	-	-	205	96	57	41
9 kW	B 9	-	-	-	369	172	103	74
10 kW	-	-	B 35	-	410	191	115	82
15 kW	B 15	-	-	-	614	287	172	123
16 kW	-	BLP 17	-	-	655	306	183	131
18 kW	B 18	-	-	-	737	344	206	147
20 kW	-	-	B 70	BV 77	819	382	229	164
22 kW	B 22	-	-	-	901	420	252	180
29 kW	-	-	B 100	-	1188	554	333	238
30 kW	RS 30	-	-	-	1229	573	344	246
33 kW	-	BLP 33	-	BV 110 BF 35	1351	631	378	270
40 kW	RS 40	-	-	-	2393	764	458	327
44 kW	-	-	B 150	-	1802	841	505	360
47 kW	-	-	-	BV 170	1925	898	539	385
48 kW	-	-	B 180	-	1966	917	550	393
53 kW	-	BLP 53	-	-	2170	1013	608	434
65 kW	-	-	B 230	-	2662	1242	745	532
73 kW	-	BLP 73	-	BF 75	2990	1395	837	598
75 kW	-	-	-	BV 310	3071	1433	860	614
81 kW	-	-	-	BV 290	3317	1548	929	663
90 kW	-	-	B 300	-	5160	1720	1032	737
103 kW	-	BLP 103	-	-	4218	1968	1181	844
111 kW	-	-	B 360	-	4546	2121	1273	909
134 kW	-	-	-	BV 470 BV 500	5488	2561	1537	1098
220 kW	-	-	-	BV 690	9010	4204	2523	1802



POMOC S VÝBĚREM VHODNÉHO TYPU A MODELU HADICE

PRUŽNÉ HADICE



TOPIDLO		adaptér pro pružné hadice	průměr pružné hadice		žluto-černé	žluto-černé	žluto-černé	bílé
			mm	palce	délka pružné hadice	délka pružné hadice	délka pružné hadice	délka pružné hadice
					3.0 m	7.6 m	15 m	7.6 m
BV 77	jednosměrná	4032.950	305	12	4515.550	4515.553		4515.588
BV 110	jednosměrná	4031.909	407	16		4031.401		4515.589
	dvousměrná	4033.230	305	12	4515.550	4515.553		4515.588
BV 170	jednosměrná	4031.909	407	16		4031.401		4515.589
	dvousměrná	4033.230	305	12	4515.550	4515.553		4515.588
BV 290	jednosměrná	4031.910	610	24		4031.038		4515.587
	dvousměrná	4033.229	407	16		4031.401		4515.589
BV 500	jednosměrná	4033.976	407	16		4031.401	4515.551	4515.589
	dvousměrná	není požadováno	305	12	4515.550	4515.553		4515.588
BV 310 jednosměrná	jednosměrná	není požadováno	450	18		4515.554		
	čtyřsměrná	4514.789	230	9		4515.557		
BV 470 čtyřsměrná	jednosměrná	4514.097	610	24		4031.038		4515.587
	dvousměrná	4514.096	407	16		4031.401		4515.589
	čtyřsměrná	není požadováno	305	12	4515.550	4515.553		4515.588
BV 690 čtyřsměrná	jednosměrná	4514.093	710	28		4515.556		
	dvousměrná	4514.080	508	16		4515.552		4515.590
	čtyřsměrná	není požadováno	330	12		4515.558		
B 18 EPR	jednosměrná	není požadováno	305	12	4515.550	4515.553		4515.588
	dvousměrná	4511.808	230	9		4515.557		
B 30 EPR	jednosměrná	není požadováno	407	16		4031.401	4515.551	4515.589
	dvousměrná	4511.807	305	12	4515.550	4515.553		4515.588
RS 30	jednosměrná	4210.180	508	16		4515.552		4515.590
RS 40	jednosměrná	4210.180	508	16		4515.552		4515.590

PERFOROVANÉ HADICE



TOPIDLO		adaptér pro perforované trubice	průměr perforované hadice	délka perforované hadice	držák na zavěšení hadice
			mm	prodává se za metr	
BV 310 jednosměrná	jednosměrná	4517.719	509	4514.593	4517.716
BV 470 jednosměrná	jednosměrná	4517.720	611	4514.594	4517.717
BV 690 jednosměrná	jednosměrná	4517.721	713	4517.617	4517.718

TOPIDLA VHODNÁ PRO: ZEMĚDĚLSTVÍ, STAVEBNÍ PRŮMYSL, SPOLEČENSKÉ UDÁLOSTI, DÍLNY & GARÁŽE, PRŮMYSLOVÉ POUŽITÍ & SKLADY



ZEMĚDĚLSTVÍ



STAVEBNÍ PRŮMYSL



SPOLEČENSKÉ UDÁLOSTI



DÍLNY & GARÁŽE



PRŮMYSLOVÉ POUŽITÍ & SKLADY



DÁLKOVÉ OVLÁDÁNÍ KLIMATIZACE (RCC) CHYTRÉ SLEDOVÁNÍ (IMCS)



S technologií MASTER IMCS můžete vzdáleně sledovat chování topidel a odvlhčovačů.

IMCS je inovativní systém pro vzdálené sledování klimatu v místnosti přes GSM.

Umožňuje:

SLEDOVÁNÍ: RCC sleduje funkci odvlhčovačů a topidel umístěných v místnosti

ZÁZNAM: RCC zaznamenává úroveň vlhkosti a teplotu v místnosti a poskytuje tak stálý přehled odvedené práce

SNÍŽENÍ NÁKLADŮ: RCC redukuje provozní náklady, protože díky němu odpadá potřeba fyzicky kontrolovat místnosti, a jakmile je dosaženo požadované vlhkosti a teploty, lze zařízení vypnout na dálku či automaticky.



Pomocí počítače nebo tabletu se připojíte do Cloudu a v **DASHBOARDU** zjistíte následující informace:

- ▼ teplota
- ▼ vlhkost
- ▼ čas běhu
- ▼ spotřeba energie

JAK IMCS FUNGUJE

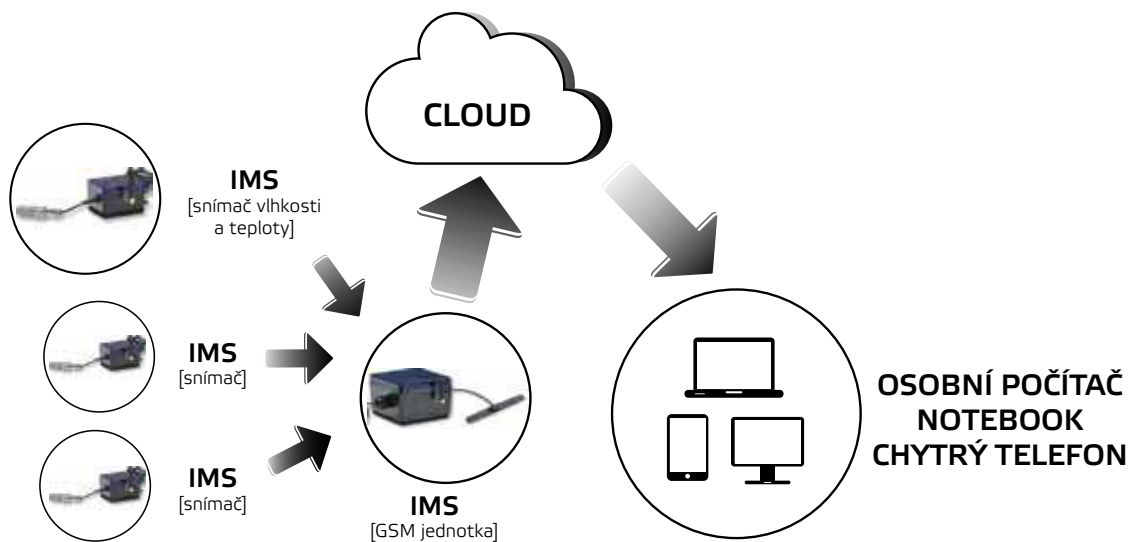

IMS SNÍMAČE měří teplotu a vlhkost v místnosti a odesílají informace do GSM KOMUNIKAČNÍ JEDNOTKY (**IMC**).

IMC data dále odesílá do Cloudu.



DÁLKOVÉ OVLÁDÁNÍ KLIMATIZACE (RCC) CHYTRÉ SLEDOVÁNÍ (IMCS)



DASHBOARD dálkového ovládání MASTER

- ▼ Administrace libovolného počtu poškození
- ▼ Dostupná geografická poloha a plánování trasy
- ▼ QR kódy pro oskenování IMC a získání informací, či oskenování více snímačů
- ▼ Administrace upozornění a přijímačů upozornění
- ▼ Vypnutí a zapnutí odvlhčovačů a topidelVšechny údaje v reálném čase

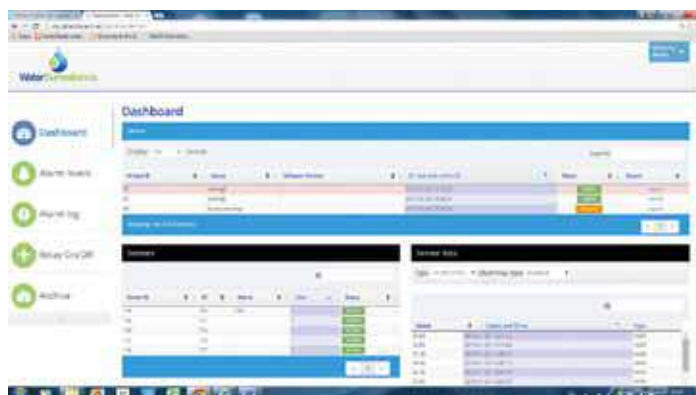

IMC (GSM jednotka)

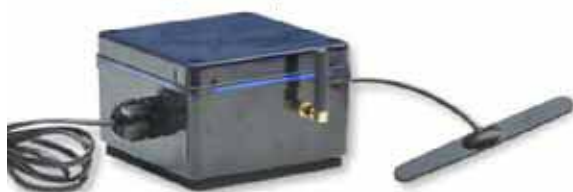

IMS (snímač)



IMR (jednotka vypnutí/zapnutí)



SPECIFIKACE

IMC (GSM jednotka)

Kapacita	Až 32 snímačů na jeden systém
Odesílání	230 V
Rozměry výrobku (d x š x v)	17 cm x 16 cm x 9 cm
Odesílání	GSM signál

IMS (snímač)

Napájení	3 ks alkaline AAA
Odesílání	bezdrátové 433 mhz
Rozměry snímače (d x š x v)	8.5 cm x 6.5 cm x 6.5 cm
Rozměry sondy	4 cm x 1,4 cm
Přesnost sondy	+/- 1,8 % RH, dlouhodobě stabilní
Rozsah teplotní sondy	- 40 °C – + 90 °C
Rozsah sondy vlhkosti	0 - 100%RH (ne ve vodě)

SOUČÁSTI

IMS: bezdrátový snímač klimatu IMS měří teplotu a vlhkost v místnosti a komunikuje s IMC jednotkou.

IMC: tato jednotka sbírá údaje od několika IMS jednotek (až 32 snímačů) a odesílá je přes GSM do Cloudu.

IMR: tuto jednotku lze připojit mezi zástrčku a topidlo či odvlhčovač. Umožňuje vzdálené nebo automatické zapnutí a vypnutí topidla či odvlhčovače.

Startovací balení MASTER IMCS obsahuje: 1 IMC jednotka a 3 IMS jednotky.

PROČ STOJÍ ZA TO VYBRAT SI VYSOUŠEČE VZDUCHU MASTER?



ŠETŘETE ČAS

Vysoušeče MASTER urychlují mnoho rekonstrukčních a stavebních prací



SNIŽUJTE INVESTIČNÍ NÁKLADY

Můžete si vybrat výkon, který přesně potřebujete

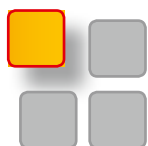

VYBERTE SI NEJLEPŠÍ ŘEŠENÍ

Nabídka vysoušečů MASTER zahrnuje přístroje určené pro práci v průmyslu, na stavbách, ale také v kanceláři nebo v domácnosti



POUŽÍVEJTE JEDEN VYSOUŠEČ NA VÍCE MÍSTECH

Vysoušeče MASTER jsou mobilní



DBEJTE NA ZDRAVÉ PROSTŘEDÍ

Vysoušeče MASTER brání vzniku škodlivých hub a plísní



SNIŽUJTE PROVOZNÍ NÁKLADY

Vysoušeče MASTER jsou energeticky úsporné



CHRAŇTE ŽIVOTNÍ PROSTŘEDÍ

Vysoušeče MASTER používají ekologické chladicí médium



CHRAŇTE SVŮJ MAJETEK

Vysoušeče MASTER brání poškození uskladněného zboží, která způsobuje vlhkost uvnitř budov



ŠETŘETE PENÍZE

Proces vysoušení pomocí vysoušečů je mnohem efektivnější a levnější než tradiční metody, kdy je nutné místnosti současně vytápět a větrat

OBSAH



VÝKON: POUŽITÍ: STRANA:

**PROFESIONÁLNÍ
KONDENZAČNÍ
ODVLHČOVAČE
VZDUCHU**
- STAVEBNICTVÍ



Vysoce výkonné přístroje určené pro práci v těžkých podmínkách. Nejlépe se osvědčí v průmyslu a ve stavebnictví.

**27 - 80
l/24h**

- Stavebnictví
- Průmysl
- Sklady
- Zemědělství
- Dokončovací práce
- Půjčovny

44

**PROFESIONÁLNÍ
KONDENZAČNÍ
ODVLHČOVAČE
VZDUCHU**
- VÍCEÚČELOVÉ



Mobilní přístroje pro použití v různých typech místností. Použití těchto kondenzačních vysoušečů urychluje mnoho rekonstrukčních a dokončovacích prací.

**20 - 72
l/24h**

- Dokončovací práce
- Veřejné prostory
- Domy
- Zemědělství
- Půjčovny

45-47

**PROFESIONÁLNÍ
KONDENZAČNÍ
ODVLHČOVAČE
VZDUCHU**
- PRŮMYSLOVÉ



Kondenzační vysoušeče vzduchu s velkým průtokem vzduchu zajišťuje efektivní vysušování za krátkou dobu. Jsou vybaveny výkonným a tichým radiálním ventilátorem, velké vzduchové filtry a trojfázové jištění kompresoru. Nejvhodnější pro průmysl.

**166 - 220
l/24h**

- Stavebnictví
- Průmysl
- Sklady
- Zemědělství
- Masný průmysl
- Potravinářský průmysl

48-49

**KONDENZAČNÍ
VYSOUŠEČE**
- DOMY
- PRACOVNÍSTĚ
- HOTELY



Přístroje odstraňují z místností vlhkost a tím brání vzniku plísní a rozvoji bakterií. Filtř s aktivním uhlíkem také odstraňuje nepříjemné pachy. Vysoušeče vzduchu se často používají v bytech, garážích, sklepech, knihovnách, sušárnách, koupelnách apod.

**10 - 45
l/24h**

- Zemědělství
- Dokončovací práce
- Veřejné prostory
- Domy
- Hotely
- Lyžařská střediska

50-51

**PROFESIONÁLNÍ
ODVLHČOVAČE
ADSORPČNÍ**



Jedná se o vysoušeč bez kompresoru, který pracuje bez chladicího média. Pro tento přístroj je charakteristické stabilní odstraňování vody bez ohledu na okolní teplotu. Pokud přístroj používáte při nízkých teplotách - tj. pod 10°C, je výkonnější než vysoušeče vybavené kompresorem.

**18,75 - 25,7
l/24h**

- Průmysl
- Zemědělství
- Dokončovací práce
- Veřejné prostory

52

TABULKA



Pomoc s výběrem vhodného typu a modelu odvlhčovače.

53

**DÁLKOVÉ OVLÁDÁNÍ
KLIMATIZACE**



Inovativní systém pro dálkové ovládání klimatizace za použití GSM. Monitoruje funkci topidel či odvlhčovačů umístěných v místnosti.

38-39

URČENÍ: STAVEBNICTVÍ, VÝROBA A LOGISTIKA, ZEMĚDĚLSTVÍ

POUŽITÍ



STAVEBNICTVÍ



VÍCEÚČELOVÉ



PRŮMYSLOVÉ



DOMY
PRACoviŠTĚ
HOTELY



ADSORPČNÍ
VYSOUŠEČ

STAVEBNICTVÍ

ODSTRAŇOVÁNÍ
VLHKOSTI
V NOVÝCH
DOMECH



VYSOUŠENÍ
PŘI STAVEBNÍCH
PRACÍCH



ODSTRAŇOVÁNÍ
VODY PŘI
MALOVÁNÍ



VÝROBA A LOGISTIKA

BRÁNĚNÍ
ROZVOJI PLÍSNÍ
VE SKLADECH



UDRŽOVÁNÍ
SPRÁVNÉ
VLHKOSTI PŘI T
ECHNOLOGICKÝCH
PROCESECH



OCHRANA PROTI
KONDENZACI
VODY A KOROZI

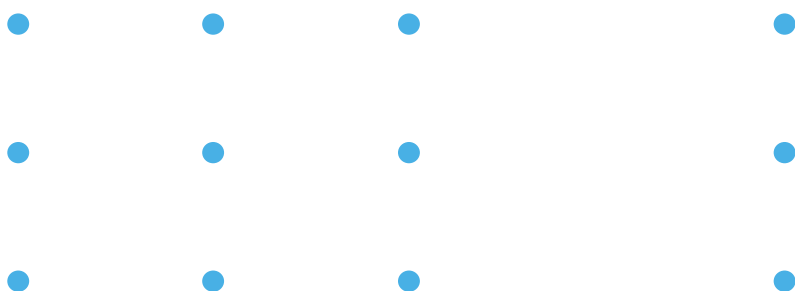

ZEMĚDĚLSTVÍ

VYSOUŠENÍ
INVENTÁRNÍCH
MÍSTNOSTÍ PO
JEJICH ČIŠTĚNÍ



VYSOUŠENÍ
ÚSCHOVEN



MASNÝ
PRŮMYSL

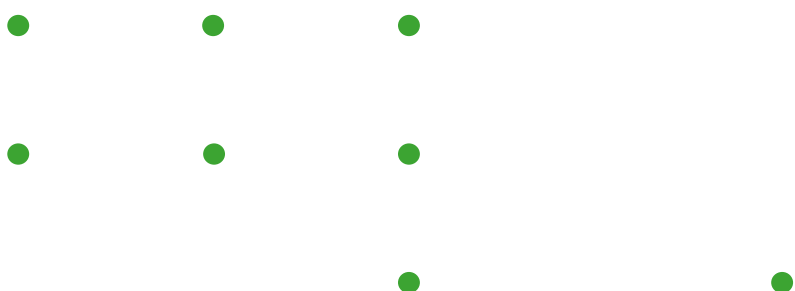

URČENÍ: DOKONČOVACÍ PRÁCE, VEŘEJNÉ PROSTORY, DOMY

POUŽITÍ



STAVEBNICTVÍ

ODSTRAŇOVÁNÍ
VLHKOSTI
V NOVÝCH
DOMECH



VYSOUŠENÍ
PŘI STAVEBNÍCH
PRACÍCH



ODSTRAŇOVÁNÍ
VODY PŘI
MALOVÁNÍ

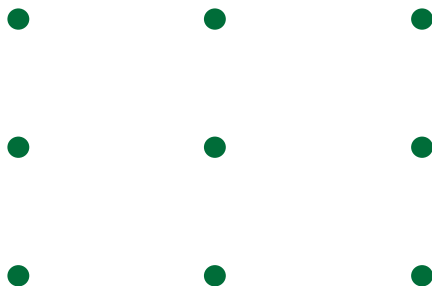

VÝROBA A LOGISTIKA

BRÁNĚNÍ
ROZVOJI PLÍSNÍ
VE SKLADECH



UDRŽOVÁNÍ
SPRÁVNÉ
VLHKOSTI PŘI T
ECHNOLOGICKÝCH
PROCESECH



OCHRANA PROTI
KONDENZACI
VODY A KOROZI



PROTECTING
ELECTRONIC
EQUIPMENT
FROM HUMIDITY

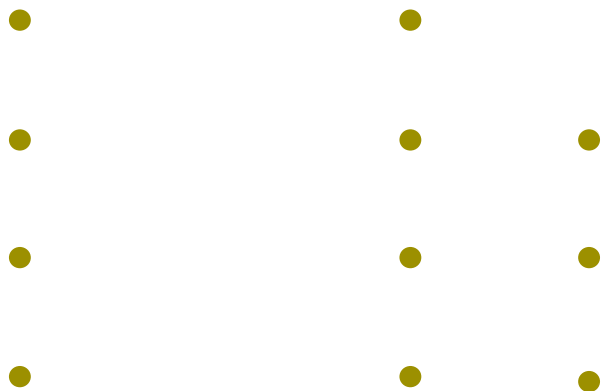

ZEMĚDĚLSTVÍ

VYSOUŠENÍ
INVENTÁRNÍCH
MÍSTNOSTÍ PO
JEJICH ČISTĚNÍ



VYSOUŠENÍ
ÚSCHOVEN



PROFESIONÁLNÍ KONDENZAČNÍ ODVLHČOVAČE VZDUCHU C E RENTAL



DH 26



- ▼ Kompaktní ocelová konstrukce s dlouhou životností
- ▼ Vysoký výkon
- ▼ Počítadlo doby provozu
- ▼ Velká nádrž na vodu s automatickou kontrolou naplnění nádrže
- ▼ Možnost nepřetržitého provozu (24 hod. denně)
- ▼ Možnost připojení hadice pro odvod kondenzátu
- ▼ Ukazatel naplnění nádrže
- ▼ Vzduchový filtr
- ▼ Rychlé a automatické odmrazování horkými parami média
- ▼ Automatický restart po výpadku proudu
- ▼ Velká kola a držadlo pro snadnou manipulaci
- ▼ Zabudovaný vlhkoměr

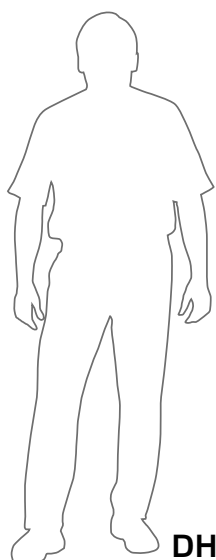

DH 44
DH 62
DH 92



Dostatek místa mezi trubičkami výměníku znemožňuje ucpávání



Kompaktní vzduchový filtr umožňuje provoz i v silně zaprášených místnostech



Manuální ovládání odolné proti provozu v obtížných podmínkách

TECHNICKÉ PARAMETRY		DH 26	DH 44	DH 62	DH 92
Výkon (30°C/80% RH)	l/24h	27	41	52	80
Výkon (20°C/60% RH)	l/24h	12	17	20	32
Doporučená místnost cca.	m ³	405	615	780	1200
Odstraňování škod po povodni	m ³	162	246	312	480
Průtok vzduchu	m ³ /h	350	480	480	1000
Pracovní rozsah:					
teplota	°C	0,5-35	3-35	3-35	3-35
vlhkost	%	35-99	35-99	35-99	35-99
Chladivo		R410A	R410A	R410A	R410A
Příkon	W	620	780	990	1.600
Napětí	V	220-240	220-240	220-240	220-240
Frekvence	Hz	50	50	50	50
Hlučnost	dB(A)	46	53	53	50
Kompresor		rotační	rotační	rotační	rotační
Objem nádrže na kondenzát	l	8	11	11	11
Rozměry výrobku (d x š x v)	mm	450 x 470 x 890	600 x 580 x 850	600 x 580 x 850	580 x 600 x 1035
Rozměry balení (d x š x v)	mm	430 x 400 x 730	590 x 580 x 830	590 x 580 x 850	590 x 580 x 1020
Čistá/hrubá hmotnost	kg	30/33	43/47	47/51	66/70
Paleta	ks	8	4	4	2
Dvounapěťový		ne	dostupný	dostupný	ne

PROFESIONÁLNÍ KONDENZAČNÍ ODVLHČOVAČE VZDUCHU VÍCEÚČELOVÉ, RENTAL

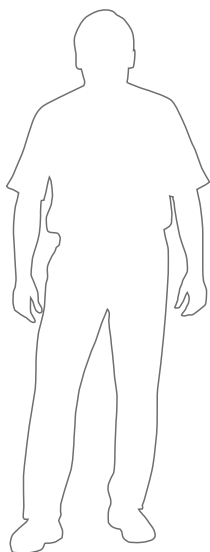

DHP 65



PATENTOVANÁ
TECHNOLOGIE



- ▼ Lze jej snadno otevřít pro čištění
- ▼ Lze jej čistit pod proudem vody
- ▼ Možnost instalace na sobě
- ▼ Vysoušeč může pracovat s vodním čerpadlem a vodní nádrží připojenými současně
- ▼ Vestavěný hygrometěr
- ▼ Slot pro pokojový hygrometěr
- ▼ Odolné plastové tělo
- ▼ Vysoký výkon
- ▼ Počítadlo doby provozu
- ▼ Velká nádrž na vodu s automatickou kontrolou naplnění nádrže
- ▼ Možnost nepřetržitého provozu (24 hod. denně)
- ▼ Možnost připojení hadice pro odvod kondenzátu
- ▼ Ukazatel naplnění nádrže
- ▼ Vzduchový filtr
- ▼ Rychlé a automatické odmrazování horkými parami média
- ▼ Automatický restart po výpadku proudu
- ▼ Velká kola a držadlo pro snadnou manipulaci



Počítadlo doby provozu



Vestavěná kontrolka vlhkosti

VOLITELNÉ PŘÍSLUŠENSTVÍ:



Vodní čerpadlo

Maximální výtlač - 4 m
4140.029

TECHNICKÉ PARAMETRY		DHP 65
Výkon (30°C/80% RH)	l/24h	56
Výkon (20°C/60% RH)	l/24h	22
Doporučená místnost cca.	m ³	840
Odstraňování škod po povodni	m ³	336
Průtok vzduchu	m ³ /h	500
Pracovní rozsah:		
teplota	°C	3-35
vlhkost	%	38-99
Chladivo		R410A
Příkon	W	780
Napětí	V	220-240
Frekvence	Hz	50
Hlučnost	dB(A)	53
Kompresor		rotační
Objem nádrže na kondenzát	l	10,5
Rozměry výrobku (d x š x v)	mm	570 x 530 x 700
Rozměry balení (d x š x v)	mm	730 x 580 x 840
Čistá/hrubá hmotnost	kg	45/50
Paleta	ks	4
Dvounapěťový		dostupný



Odolné plastové tělo



Lze jej snadno otevřít pro čištění



Možnost instalace na sobě

PROFESIONÁLNÍ KONDENZAČNÍ ODVLHČOVAČE VZDUCHU (E) VÍCEÚČELOVÉ, COMPACT



DH 732



DH 721

- ▼ Vysoký výkon
- ▼ Odolný kryt
- ▼ Snadná obsluha
- ▼ Zabudovaný vlhkoměr
- ▼ Možnost nepřetržitého provozu (24 hod. denně)
- ▼ Nádrž na kondenzát s automatickým vypnutím při naplnění
- ▼ Možnost připojit hadici na odvod kondenzátu
- ▼ Vzduchový filtr
- ▼ DH 732 - možnost instalace na sobě



Lehké a kompaktní pouzdro

TECHNICKÉ PARAMETRY		DH 721	DH 732
Výkon (30°C/80% RH)	l/24h	20	30
Výkon (20°C/60% RH)	l/24h	7	10,8
Doporučená místnost cca.	m ³	390	450
Odstraňování škod po povodni	m ³	156	180
Průtok vzduchu	m ³ /h	240	160
<hr/>			
Pracovní rozsah:			
teplota	°C	5-35	5-32
vlhkost	%	35-90	35-90
Chladivo		R134a	R410A
Příkon	W	490	680
Napětí	V	220-240	220-240
Frekvence	Hz	50	50
Hlučnost	dB(A)	42	42
Kompresor		pístový	rotační
Objem nádrže na kondenzát	l	4,7	6,5
<hr/>			
Rozměry výrobku (d x š x v)	mm	335 x 305 x 580	358 x 338 x 550
Rozměry balení (d x š x v)	mm	380 x 350 x 640	402 x 387 x 592
Čistá/hrubá hmotnost	kg	19/21	19,5/21
Paleta	ks	18	18

PROFESIONÁLNÍ KONDENZAČNÍ ODVLHČOVAČE VZDUCHU (€ VÍCEÚČELOVÉ

DH 752



- ▶ Automatické odmrazování horkými plyn
- ▶ Vysoký výkon
- ▶ Odolný kryt
- ▶ Snadná obsluha
- ▶ Zabudovaný vlhkoměr
- ▶ Možnost nepřetržitého provozu (24 hod. denně)
- ▶ Nádrž na kondenzát s automatickým vypnutím při naplnění
- ▶ Možnost připojit hadici na odvod kondenzátu
- ▶ Počítadlo doby provozu
- ▶ Vzduchový filtr

DH 772



VOLITELNÉ PŘÍSLUŠENSTVÍ:



Vodní čerpadlo pro DH 752, DH 772
Maximální výtlač - 4 m
4512.409

TECHNICKÉ PARAMETRY		DH 752	DH 772
Výkon (30°C/80% RH)	l/24h	47,2	72
Výkon (20°C/60% RH)	l/24h	20,3	49
Doporučená místnost cca.	m ³	701	1080
Odstraňování škod po povodni	m ³	280	432
Průtok vzduchu	m ³ /h	350	850
Pracovní rozsah:			
teplota	°C	5-35	5-32
vlhkost	%	20-90	35-90
Chladivo		R410A	R407C
Příkon	W	900	1790
Napětí	V	220-240	220-240
Frekvence	Hz	50	50
Hlučnost	dB(A)	52	60
Kompresor		rotační	rotační
Objem nádrže na kondenzát	l	5,7	15
Rozměry výrobku (d x š x v)	mm	580 x 422 x 820	586 x 436 x 1110
Rozměry balení (d x š x v)	mm	610 x 405 x 660	730 x 530 x 1170
Čistá/hrubá hmotnost	kg	30/36	59/64
Paleta	ks	12	2

PROFESIONÁLNÍ KONDENZAČNÍ ODVLHČOVAČE VZDUCHU PRŮMYSLOVÉ

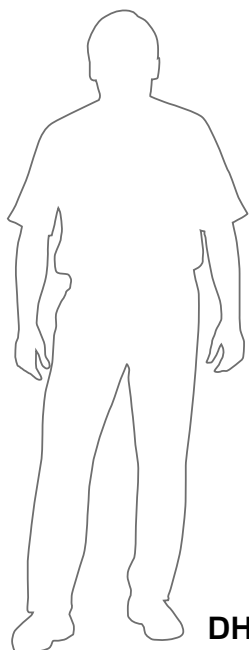

DH 7160



- ▼ Velký průtok vzduchu zajišťující efektivní vysušování během krátké doby
- ▼ Silná, odolná, kovová konstrukce
- ▼ Úchyty ukryté v plášti a kolečka
- ▼ Kolečka s brzdou
- ▼ Výkonný a tichý radiální ventilátor
- ▼ Trvalý odvod kondenzátu (bez nádrže)
- ▼ Snadný přístup ke vzduchovému filtru
- ▼ Fázové jištění kompresoru
- ▼ Automatické odmrazování

Elektronický ovládací panel:

- ▼ Možnost zapojení zařízení do trvalého provozu nebo ovládání pomocí hygrostatu
- ▼ Možnosti nastavení paměti

VOLITELNÉ PŘÍSLUŠENSTVÍ:



Prodlužovací napájecí kabel
DH 7160 - 5m - 4511.031
DH 7160 - 10m - 4511.032

TECHNICKÉ PARAMETRY		DH 7160
Výkon (30°C/80% RH)	l/24h	166
Výkon (20°C/60% RH)	l/24h	57,6
Doporučená místnost cca.	m ³	2 490
Odstraňování škod po povodni	m ³	996
Průtok vzduchu	m ³ /h	1.700
<hr/>		
Pracovní rozsah:		
teplota	°C	5-32
vlhkost	%	30-90
Chladivo		R407C
Příkon	W	2.820
Napětí	V	3N 380-400
Frekvence	Hz	50
Hlučnost	dB(A)	70
Kompresor		rotační
Objem nádrže na kondenzát	l	bez nádrže
<hr/>		
Rozměry výrobku (d x š x v)	mm	582 x 410 x 1624
Rozměry balení (d x š x v)	mm	640 x 465 x 1700
Čistá/hrubá hmotnost	kg	102/110
Paleta	ks	1



Kolečka s brzdou



Úchyty skryté v plášti



Vzduchový filtr

PROFESIONÁLNÍ KONDENZAČNÍ ODVLHČOVAČE VZDUCHU PRŮMYSLOVÉ



PD 1500



- ▼ Plasticskem potažená skříň z galvanizované oceli
- ▼ Samostatné s plně automatickým provozem
- ▼ Součástí je humidostat
- ▼ Polyesterem potažený výparník a kondenzátor
- ▼ Lze použít od 3°C
- ▼ Vysoce výkonný kompresor
- ▼ Vysokotlaké čerpadlo kondenzátu
- ▼ Odmrazování horkým plynem pro provoz v nízkých teplotách
- ▼ Vestavěný transformátor, takže není třeba nulové napětí napájení
- ▼ Konstrukce optimalizovaná pro údržbu umožňující rychlé čištění a kontrolu
- ▼ Vhodné pro připojení k ventilačním potrubím
- ▼ Snadno vyměnitelný a omyvatelný vzduchový filtr
- ▼ Návod v angličtině, němčině, francouzštině a španělštině
- ▼ Značka Calorex



TECHNICKÉ PARAMETRY		PD 1500
Výkon (30°C/80% RH)	l/24h	220
Výkon (20°C/60% RH)	l/24h	100
Průtok vzduchu	m ³ /h	2500
Hlučnost	dB(A)	58
Napájení (nevyžaduje nulové napětí)	V/Hz	400/3ph/50
Příkon	KW	2.7
Nominální spotřeba energie	A	6.75
Doporučená pojistka	A	16
Required starting current	A	30
Doporučená velikost vysoušené místnosti	m ³ /m ²	1700/600
Rozměry výrobku (d x š x v)	mm	1100 x 700 x 1313
Hmotnost	kg	130

KONDENZAČNÍ VYSOUŠEČE

DOMY, PRACOVIŠTĚ, HOTELY



DH 720



- ▼ Atraktivní vzhled
- ▼ Odolný kryt
- ▼ Nízká hmotnost, snadná manipulace
- ▼ Tichý provoz
- ▼ Snadná obsluha
- ▼ Zabudovaný vlhkoměr
- ▼ Nádrž na kondenzát s automatickým vypnutím při naplnění
- ▼ UV lampou - zabíjí bakterie a choroboplodné zárodky
- ▼ Elektronický ovládací panel



ELEKTRONICKÝ OVLÁDACÍ PANEL

TECHNICKÉ PARAMETRY		DH 720
Výkon (30°C/80% RH)	l/24h	20
Výkon (20°C/60% RH)	l/24h	6,7
Doporučená místnost cca.	m ³	50
Průtok vzduchu	m ³ /h	150
Pracovní rozsah:		
teplota	°C	5-32
vlhkost	%	35-95
Chladivo		R134a
Příkon	W	390
Napětí	V	220-240
Frekvence	Hz	50
Hlučnost	dB(A)	48
Kompresor		rotační
Objem nádrže na kondenzát	l	5
Rozměry výrobku (d x š x v)	mm	410 x 210 x 550
Rozměry balení (d x š x v)	mm	460 x 260 x 580
Čistá/hrubá hmotnost	kg	11/12
Paleta	ks	27

VYSOUŠEČE VHODNÉ DO MÍSTNOSTÍ A NA OBLEČENÍ

DOMY, PRACOVIŠTĚ, HOTELY, LYŽAŘSKÁ STŘEDISKA



WT 250



- ▼ Pouzdro z galvanizované oceli
- ▼ Kryt ze snadno čistitelného plastu
- ▼ Konstrukce pláště optimalizovaná pro údržbu
- ▼ Uchycení na zeď šetří místo
- ▼ Technologie Blue-Dry® zajišťuje mimořádně energeticky úsporný provoz – a to i při nízké vlhkosti a teplotách
- ▼ Kompletně hermetický rotační kompresor
- ▼ Chladicí okruh se snadnou údržbou a servisním konektorem
- ▼ Kondenzátor a výparník tvořený měděnými trubicemi s hliníkovými žebry
- ▼ Návod v angličtině a němčině
- ▼ Značka Aerial



VOLITELNÉ PŘÍSLUŠENSTVÍ:



**Náhradní filtr
4620.110**



**Souprava čerpadla
PK-Uni
4620.111**

**Vypouštěcí hadice kondenzátu 15 x 2 mm - 4620.112
Spona na vypouštěcí hadici 12 x 2 / 15 x 2 mm - 4620.113**

TECHNICKÉ PARAMETRY		WT 250
Výkon (30°C/80% RH)	l/24h	57,1
Výkon (20°C/60% RH)	l/24h	23
Průtok vzduchu	m ³ /h	870
Doba vysoušení		5 h 23 min
Provozní teploty	°C	3-32
Hlučnost	dB(A)	60
Spotřeba energie: nominální (při 20°C) / max	W	677 / 887
Napájení	V/Hz	230/50
Stupeň krytí		IP12
Chladivo		R407c
Rozměry výrobku (d x š x v)	mm	809 x 640 x 345
Čistá hmotnost	kg	42

ADSORPČNÍ VYSOUŠEČE



ASE 200



ASE 300



- ▼ Rozsah provozních teplot: -10 – +35°C
- ▼ Bez plynu
- ▼ Bez kompresoru
- ▼ Pouzdro z nerezové oceli a práškově lakované oceli
- ▼ Vysoce účinný rotor ECODRY G3 pro maximální adsorpci vody
- ▼ Jeden běžný ventilátor pro zpracování a obnovu vzduchu
- ▼ Komfortní rukojeť pro snadné přenášení
- ▼ Rotor lze jednoduše odebrat a vyčistit
- ▼ Energeticky úsporný radiální ventilátor
- ▼ Dynamický, bezpečný a samoregulační PTC element pro ohřev
- ▼ Vestavěný hygromet
- ▼ Počítadlo provozních hodin a energie
- ▼ Při provozu lze skládat na sebe
- ▼ Návod v angličtině a němčině
- ▼ Značka Aerial

VOLITELNÉ PŘÍSLUŠENSTVÍ:



Hadice Thermaflex:
80 mm - **4620.103**
100 mm - **4620.105**

PE hadice 50 mm
4620.102

Výměnný filtr
ASE 200 - **4620.101**
ASE 300 - **4620.104**

TECHNICKÉ PARAMETRY		ASE 200	ASE 300
Výkon (20°C/60% RH)	l/24h	18.75	25.7
Objem vzduchu – suchý / obnovený vzduch	m ³ /h	210/110	300/110
Ext. tlak – suchý vzduch / obnovený vzduch	Pa	150/50	150/50
Pracovní rozsah:			
teplota	°C	-10 - +35	-10 - +35
vlhkost	%	10-95	10-95
Nominální spotřeba energie	W	694	1040
Napájení	V/Hz	230/1ph/50	230/1ph/50
Hlučnost	dB(A)	48	57
Přívod vzduchu	Ø mm	125	125
Vývod suchého vzduchu	Ø mm	1 x 80 nebo 2 x 50	1 x 100 nebo 2 x 50
Vývod obnoveného vzduchu	Ø mm	80	80
Rozměry výrobku (d x š x v)	mm	285 x 290 x 395	370 x 335 x 430
Čistá hmotnost	kg	14	18



POMOC S VÝBĚREM VHODNÉHO TYPU A MODELU ODVLHČOVAČE.

Odvlhčovače mohou být použity k nejrůznějším účelům, ale každopádně musí mít pro jeho splnění dostatečný výkon. Při určování potřebného výkonu se řiďte následujícím postupem a vzorcí.

POUŽITÍ	POŽADOVANÁ KAPACITA ODVLHČOVAČE (L/24H) SE ROVNÁ:
SUTERÉN	Objem místnosti vydělený 15 při standardních podmínkách
ODSTRAŇOVÁNÍ ŠKOD PO POVODNI	Objem místnosti vydělený 6 při standardních podmínkách
POTRAVINOVÝ SKLAD: SÝR, OVOCE...	Objem místnosti vydělený 10 plus úbytek vody z potravin
PLAVECKÝ BAZÉN NEBO VÍŘIVKA	Objem místnosti vydělený 10 plus 0,4 litrů vody na m ² bazénu za den
MÍSTNOST S VELKÝM POČTEM OSOB	Objem místnosti vydělený 15 plus 4,4 litrů vody na osobu za 24 h
MÍSTNOST S VELKÝMI ZVÍŘATY	Objem místnosti vydělený 15 plus 6 litrů vody na velké zvíře za 24 h



Příklad: SUTERÉN

Objem místnosti **V = 650 m³**

Doporučená kapacita odvlhčovače: $650:15 = 41 \text{ l/24h}$

Můžete si vybrat mezi DH 752 nebo DH 44



Příklad: ODSTRAŇOVÁNÍ ŠKOD PO POVODNI

Objem místnosti **V = 150 m³**

Doporučená kapacita odvlhčovače: $150:6 = 25 \text{ l/24h}$

Můžete si vybrat mezi DH 732 or DH 26



Příklad: MÍSTNOST S VELKÝM POČTEM OSOB

Objem místnosti **V = 600 m³**

Osoby = 25

Doporučená kapacita odvlhčovače se zavřenými okny: $600:15 + 4,4*25 = 150 \text{ l/24h}$

Můžete si vybrat mezi

2 x DH 92, 2 x DH 772 nebo 1 x DH 7160

Při správném větrání lze počet potřebných odvlhčovačů snížit

Seznam limitních hodnot RH

HODNOTA RH

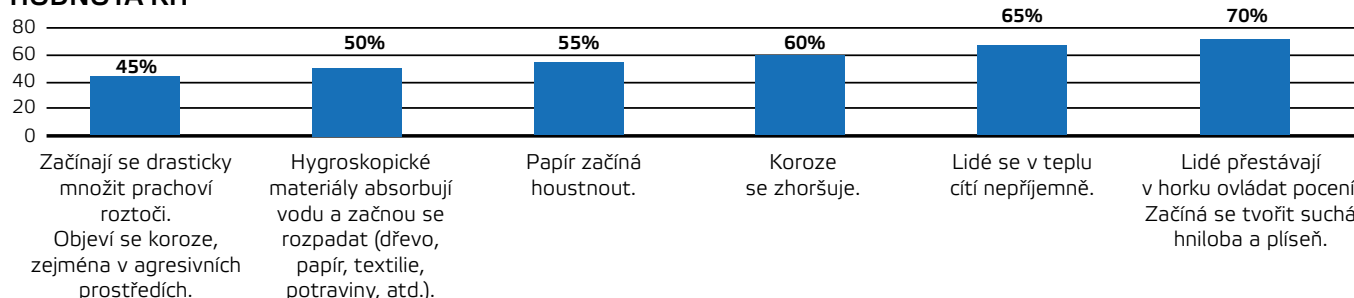

PROČ SI VYBRAT PRÁVĚ OCHLAZOVAČE MASTER?



POUŽÍVEJTE JEDEN OCHLAZOVAČ NA RŮZNÝCH MÍSTECH

OCHLAZOVAČE MASTER
jsou přenosné



ZLEPŠUJÍ MIKROKLIMA

OCHLAZOVAČE MASTER zajišťují
vhodné pracovní podmínky



ČISTÍ VZDUCH

OCHLAZOVAČE MASTER
pomáhají čistit vzduch



OCHRANA ŽIVOTNÍHO PROSTŘEDÍ

OCHLAZOVAČE MASTER ke svému
provozu využívají chladicí médium
příznivé pro životní prostředí nebo jej
nepotřebují vůbec



SNADNÁ OBSLUHA

OCHLAZOVAČE MASTER
se snadno udržují



ZLEPŠUJÍ PRACOVNÍ PODMÍNKY

OCHLAZOVAČE MASTER udržují
teplotu a vlhkost na správné úrovni











OCHLAZOVAČE MASTER NEVYVOLÁVAJÍ ONEMOCNĚNÍ ZPŮSOBOVANÁ BAKTERIEMI LEGIONELY



STÁHNĚTE
SI ČLÁNEK

OBSAH



			OBJEM VZDUCHU:	POUŽITÍ:	STRANA
PŘENOSNÉ OCHLAZOVAČE		OCHLAZOVAČE MASTER ochlazují vzduch s využitím jednoduchého a přirozeného procesu odpařování vody. Voda odebíraná z nádrže čerpadlem zvlhčuje velký celulózový filtr, přes který díky vysoce výkonnému ventilátoru protéká vzduch. Voda odpařující se z povrchu filtru snižuje jeho teplotu o několik stupňů, díky čemuž je do místnosti dodáván chladný a čerstvý vzduch.	do 20 000 m³/h	<ul style="list-style-type: none"> ■ Stavebnictví ■ Průmysl ■ Sklady ■ Zemědělství ■ Restaurace ■ Půjčovny 	58-61
STACIONÁRNÍ OCHLAZOVAČE		Úsporné a k životnímu prostředí šetrné klimatizační odpařovací jednotky ideálním způsobem kontrolují klima ve velkých objektech. Díky výběru správné teploty a vlhkosti vytvářejí komfortní podmínky v interiéru.	do 18 000 m³/h	<ul style="list-style-type: none"> ■ Průmysl ■ Sklady ■ Zemědělství ■ Restaurace 	62-63
KLIMATIZACE PRO KOMERČNÍ VYUŽITÍ		Klimatizace do kanceláří, serveroven, energetických společností, odvětví na organizování akcí, apod. Vynikající pro dočasné chlazení. Vzdálenost instalace až 30 m mezi vnitřní jednotkou a jednotkou pro odvod tepla.	do 1 310 m³/h	<ul style="list-style-type: none"> ■ Půjčovny ■ Veřejné prostory ■ Kanceláře 	64
PRŮMYSLOVÉ STROPNÍ VENTILÁTORY		Velmi výkonný, průmyslový stropní ventilátor, který může být zavěšen dokonce ve výšce 14 metrů. Díky aerodynamické konstrukci mísí velké množství vzduchu.	do 66 200 m³/h	<ul style="list-style-type: none"> ■ Průmysl ■ Sklady ■ Zemědělství 	66
PROFESIONÁLNÍ DMYCHADLA		Přenosná dmychadla podporující funkci vysoušecích, topných a chladicích zařízení. Lze je použít uvnitř místností pro zlepšení proudění a cirkulace vzduchu a také k vysoušení vlhkých míst.	do 2 000 m³/h	<ul style="list-style-type: none"> ■ Stavebnictví ■ Průmysl ■ Sklady ■ Zemědělství ■ Dokončovací práce 	68
PROFESIONÁLNÍ VENTILÁTORY		Široká nabídka ventilátorů podporujících práci topných a chladicích zařízení. Lze je použít v místnostech pro zlepšení proudění a cirkulace vzduchu.	do 13 200 m³/h	<ul style="list-style-type: none"> ■ Stavebnictví ■ Průmysl ■ Sklady ■ Zemědělství ■ Dokončovací práce ■ Půjčovny 	65
ČISTIČKY VZDUCHU		Čističky vzduchu jsou určeny do míst s vysokou koncentrací polutantů či plísní. Vzduch čistí cirkulací vzduchu různými filtry.	up to 1 600 m³/h	<ul style="list-style-type: none"> ■ Stavebnictví ■ Průmysl ■ Sklady ■ Dokončovací práce 	70
TABULKA		omoc s výběrem vhodného typu a modelu ochlazení. Pomoc s výběrem vhodného typu a modelu stropního ventilátoru.			67 71
DÁLKOVÉ OVLÁDÁNÍ KLIMATIZACE		Inovativní systém pro dálkové ovládání klimatizace za použití GSM. Monitoruje funkci topidel či odvlhčovačů umístěných v místnosti.			38-39

POUŽITÍ:



OCHLAZOVAČE



DMYCHADLA



VENTILÁTORY



ČISTIČKY VZDUCHU

DÍLNY		●	●	●	●
SKLADY		●	●	●	●
RESTAURACE		●		●	●
KOMERČNÍ KUCHYNĚ		●	●		●
PRÁDELNY		●	●		
SKLENÍKY		●	●	●	
FARMY		●	●	●	

OCHLAZOVAČE MASTER

OCHLAZOVAČE MASTER ochlazují vzduch s využitím jednoduchého a přirozeného procesu odpařování vody.

Voda odebíraná z nádrže čerpadlem zvlhčuje velký celulósový filtr, přes který díky vysoce výkonnému ventilátoru protéká vzduch.

Voda odpařující se z povrchu filtru snižuje jeho teplotu o několik stupňů, díky čemuž je do místnosti dodáván chladný a čerstvý vzduch.

OCHLAZOVAČE Master jsou šetrné k životnímu prostředí. Pro zajištění energeticky úsporného chlazení se používá jen voda a vzduch. Tato metoda spotřebovává až o 80% méně energie než klimatizační jednotky s chladicím médiem. OCHLAZOVAČE mohou být používány vně i uvnitř budov, dokonce i při otevřených oknech a dveřích, přičemž dodávají současně čerstvý i filtrovaný vzduch. Master je přirozenou volbou pro Vaše potřeby chlazení.

Podle magazínu Amerického sdružení inženýrů v oboru vytápění, chlazení a klimatizací (ASHRAE) zabraňuje konstrukce i princip fungování odpařovacích klimatizačních jednotek rozvoji a šíření onemocnění způsobovaných bakterií Legionely.

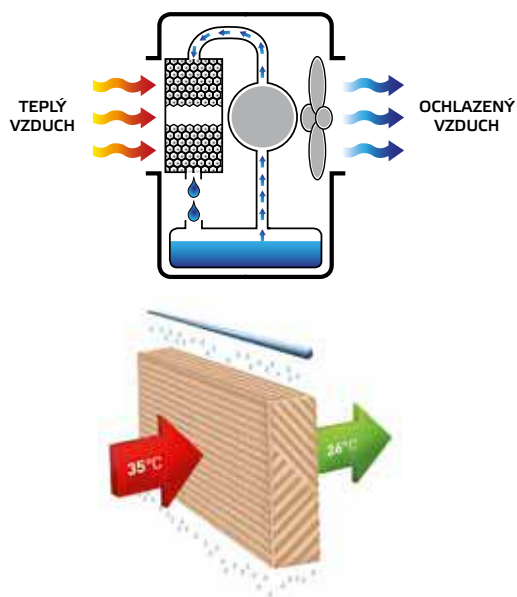

PŘIROZENÝ



EKONOMICKÝ



EKOLOGICKÝ



UNIVERZÁLNÍ

Tabulka ukazuje teoretickou VÝSTUPNÍ TEPLOTU VZDUCHU z klimatizační jednotky.

Teoretická VÝSTUPNÍ TEPLOTA závisí na TEPLOTĚ NASÁVANÉHO VZDUCHU a na RELATIVNÍ VLHKOSTI.

Pokud do tabulky zadáte TEPLOTU NASÁVANÉHO VZDUCHU a RELATIVNÍ VLHKOST, vyjde vám teoretická VÝSTUPNÍ TEPLOTA.

Objem:

Nasávaná teplota vzduchu = 35°C

Relativní vlhkost = 30%

Výstupní teplota vzduchu = 26°C



		RELATIVNÍ VLHKOST																
		2%	5%	10%	15%	20%	25%	30%	35%	40%	45%	50%	55%	60%	65%	70%	75%	80%
NASÁVANÁ TEPLOTA VZDUCHU	24°C	12°C	13°C	14°C	14°C	15°C	16°C	17°C	17°C	18°C	18°C	19°C	19°C	20°C	21°C	21°C	22°C	22°C
	27°C	14°C	14°C	16°C	17°C	17°C	18°C	19°C	19°C	20°C	21°C	22°C	22°C	23°C	23°C	24°C	24°C	25°C
	29°C	16°C	17°C	17°C	18°C	19°C	20°C	21°C	21°C	22°C	23°C	23°C	24°C	24°C	25°C	26°C	27°C	27°C
	32°C	18°C	18°C	19°C	21°C	21°C	22°C	23°C	24°C	25°C	26°C	26°C	27°C	28°C	28°C	29°C	30°C	30°C
	35°C	19°C	20°C	21°C	22°C	23°C	24°C	26°C	26°C	27°C	28°C	29°C	29°C	30°C				
	38°C	21°C	22°C	23°C	24°C	26°C	27°C	28°C	28°C	29°C	31°C	31°C						
	41°C	22°C	23°C	25°C	26°C	27°C	29°C	30°C	31°C	32°C								
	43°C	24°C	25°C	27°C	28°C	29°C	31°C	32°C	33°C									
	46°C	26°C	27°C	28°C	30°C	32°C	33°C	34°C										
	49°C	27°C	28°C	30°C	32°C	34°C	35°C											
52°C	28°C	30°C	32°C	34°C	36°C													

VÝSTUPNÍ TEPLOTA VZDUCHU

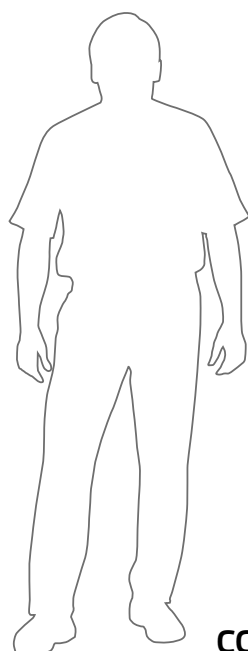

CCX 2.5

- ▼ Atraktivní, kompaktní konstrukce
- ▼ Nízké náklady na instalaci, provoz a údržbu
- ▼ Dálkový ovladač pro snadnou obsluhu
- ▼ Různá nastavení provozních režimů
- ▼ Úchyty a kolečka usnadňující přemístování zařízení
- ▼ Různorodost použití díky zabudované nádrži na vodu
- ▼ Dlouhý nepřetržitý provoz bez nutnosti doplňování vody
- ▼ Tichý
- ▼ Ionizátor
- ▼ Radiální ventilátor

TECHNICKÉ PARAMETRY

CCX 2.5

Chladicí filtry	dm ³	20
Průtok vzduchu	m ³ /h	2.500
Maximální plocha	m ²	50
Napětí	V	230
Frekvence	Hz	50
Příkon	W	280
Jmenovitý proud	A	1,2
Rychlosti ventilátoru		3
Druh výstupu		Přední část
Spotřeba vody	l/h	3 - 7
Objem nádrže na kondenzát	l	31
Kontrola hladiny v nádrži		ano
Hlučnost	dB(A)	67
Rozměry výrobku (d x š x v)	mm	430 x 610 x 1170
Rozměry balení (d x š x v)	mm	440 x 620 x 1180
Hmotnost (bez vody/s vodou)	kg	23/54



PŘENOSNÉ OCHLAZOVAČE



YOUTUBE VIDEO



BC 80



- ▼ Kola usnadňující přesun
- ▼ Režim automatické změny polohy lopatek
- ▼ Nevyžaduje instalaci
- ▼ Šetrný k životnímu prostředí: bez kompresoru a chladicího média, nízká spotřeba energie
- ▼ Zbavuje vzduch kouře, prachu a nepříjemných zápachů
- ▼ Dálkové ovládání
- ▼ Ionizátor
- ▼ Možnost používání aromatických přípravků
- ▼ Automatický přívod vody

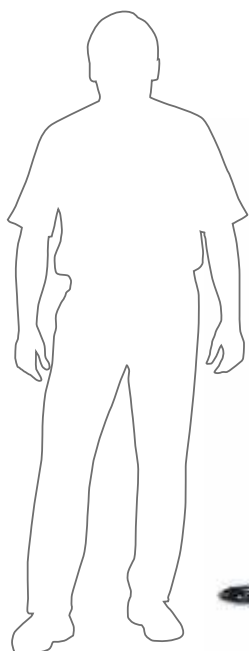

BC 60



TECHNICKÉ PARAMETRY		BC 60	BC 80
Chladicí filtry	dm ³	60	70
Průtok vzduchu	m ³ /h	6.000	8.000
Maximální plocha	m ²	150	180
Napětí	V	220	220
Frekvence	Hz	50	50
Příkon	W	280	330
Jmenovitý proud	A	1,2	1,5
Rychlosti ventilátoru		3	3
Druh výstupu		Přední část	Přední část
Spotřeba vody	l/h	7	8
Objem nádrže na kondenzát	l	57	100
Přímé napojení na vodu	palce	1/2"	1/2"
Kontrola hladiny v nádrži		ano	ano
Hlučnost	dB	62	62
Rozměry výrobku (d x š x v)	mm	540 x 750 x 1400	500 x 850 x 1410
Rozměry balení (d x š x v)	mm	560 x 780 x 1380	520 x 870 x 1310
Hmotnost (bez vody / s vodou)	kg	35/92	32/132



PŘENOSNÉ OCHLAZOVAČE



- ▼ Použití v průmyslu
- ▼ Tichý provoz
- ▼ Regulovaná rychlost
- ▼ Režim automatické změny polohy lopatek
- ▼ Funkce časového programu
- ▼ Velká nádrž na vodu umožňující delší provoz
- ▼ Velká kola s brzdou umožňující snadné přemísťování
- ▼ Bez nutnosti používání stlačeného vzduchu
- ▼ Nevyžaduje instalaci ani přivádění kanálů
- ▼ Snadná obsluha a čištění
- ▼ Kryt z umělé hmoty odolné vůči korozi
- ▼ Snadná údržba
- ▼ Automatický přívod vody
- ▼ Dálkové ovládání

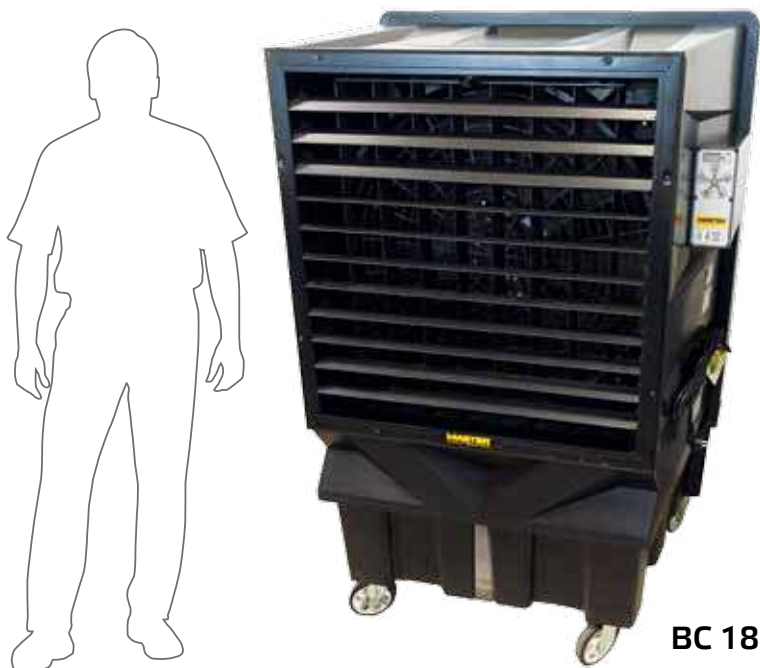

BC 180 (30")



Vzduchový filtr

TECHNICKÉ PARAMETRY		BC 180
Chladicí filtry	dm ³	180
Průtok vzduchu	m ³ /h	15.000
Maximální plocha	m ²	330
Napětí	V	220-240
Frekvence	Hz	50
Příkon	W	750
Jmenovitý proud	A	4,5
Spotřeba vody	l/h	12-18
Objem nádrže	l	100
Objem nádrže na kondenzát	palce	1/2"
Kontrola hladiny v nádrži		ano
Rozměry výrobku (d x š x v)	mm	1130 x 690 x 1640
Rozměry balení (d x š x v)	mm	1140 x 700 x 1510
Čistá/hrubá hmotnost	kg	58/68



Ovládací panel

PŘENOSNÉ OCHLAZOVAČE



- ▼ Použití v průmyslu
- ▼ Tichý provoz
- ▼ Regulovaná rychlost
- ▼ Funkce časového programu
- ▼ Velká nádrž na vodu umožňující delší provoz
- ▼ Velká kola s brzdou umožňující snadné přemísťování
- ▼ Bez nutnosti používání stlačeného vzduchu
- ▼ Nevyžaduje instalaci ani přivádění kanálů
- ▼ Snadná obsluha a čištění
- ▼ Kryt z umělé hmoty odolné vůči korozi
- ▼ Snadná údržba
- ▼ Automatický přívod vody
- ▼ Dálkové ovládání

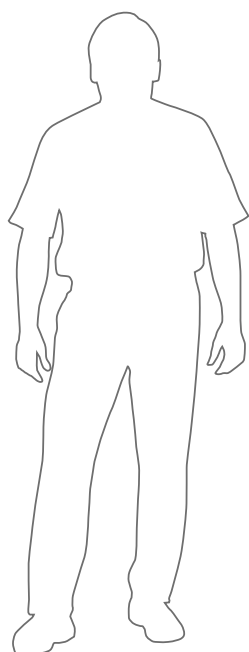

BC 340 (36")



TECHNICKÉ PARAMETRY	BC 340	
Chladicí filtry	dm ³	340
Průtok vzduchu	m ³ /h	20.000
Maximální plocha	m ²	400
Napětí	V	220-240
Frekvence	Hz	50
Příkon	W	1100
Jmenovitý proud	A	4,5
Spotřeba vody	l/h	15-20
Objem nádrže na kondenzát	l	200
Přímé napojení na vodu	palce	1/2"
Kontrola hladiny v nádrži		ano
Rozměry výrobku (d x š x v)	mm	1580 x 750 x 1820
Rozměry balení (d x š x v)	mm	1600 x 780 x 1800
Čistá/hrubá hmotnost	kg	105/115



Ovládací panel



REGULACE PRŮTOKU VODY

AUTOMATICKÝ PŘÍVOD VODY

STACIONÁRNÍ OCHLAZOVAČE AXIÁLNÍ VENTILÁTOR



BCF 230AB

↓
SPODNÍ VÝSTUP



BCF 230AL

→ **BOČNÍ
VÝSTUP**



- ▼ Axiální ventilátor
- ▼ Kryt z umělé hmoty odolný proti škodlivému působení UV záření
- ▼ Dálkový ovladač s LCD displejem a s 15 metrovým kabelem
- ▼ Infračervené dálkové ovládání
- ▼ Regulovaná rychlost ventilátoru, 12 úrovní
- ▼ Dlouhá životnost chladících filtrů
- ▼ Automatická funkce: čištění, vypouštění vody a sušení filtrů po vypnutí klimatizační jednotky
- ▼ Externí filtr
- ▼ Systém zabraňující rozmnožování bakterií Legionely, řas, hub apod.

VŠECHNY STACIONÁRNÍ OCHLAZOVAČE BCF ZAHRNUJÍ:



Ovladač s LCD displejem
a s 15 metrovým kabelem
Infračervený dálkový ovladač

TECHNICKÉ PARAMETRY		BCF 230AB	BCF 230AL
Chladící filtry	dm ³	220	170
Chladící filtry	cm	79 x 70 x 10	79 x 70 x 10
Průtok vzduchu	m ³ /h	18.000	18.000
Max. tlak vzduchu	Pa	200	200
Maximální plocha	m ²	250	250
Typ ventilátoru		axiální	axiální
Rychlosti ventilátoru		12	12
Příkon	kW	1,1	1,1
Napětí	V	230	230
Frekvence	Hz	50	50
Výstup vzduchu	mm	spodní	boční
Objem nádrže na kondenzát	l	40	40
Krytí		IP 54	IP 54
Spotřeba vody	l/h	10-15	10-15
Hlučnost	dB(A)	67	67
Vstup vody/odtoku	palce	1,2" a 1"	1,2" a 1"
Rozměry výstupu vzduchu	cm	65 x 65	65 x 65
Rozměry výstupu vzduchu (průměr)	cm	61	61
Rozměry výrobku (d x š x v)	mm	1100 x 1100 x 960	1100 x 1100 x 960
Rozměry balení (d x š x v)	mm	1120 x 1120 x 1150	1120 x 1120 x 1150
Čistá hmotnost	kg	76	76

STACIONÁRNÍ OCHLAZOVAČE RADIÁLNÍ VENTILÁTOR

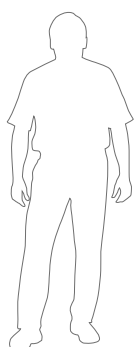

BCF 230RB

↓
SPODNÍ VÝSTUP



- ▼ Radiální ventilátor pro lepší tlak vzduchu
- ▼ Kryt z umělé hmoty odolný proti škodlivému působení UV záření
- ▼ Dálkový ovladač s LCD displejem a s 15 metrovým kabelem
- ▼ Infračervené dálkové ovládání
- ▼ Regulovaná rychlost ventilátoru, 12 úrovní
- ▼ Dlouhá životnost chladících filtrů
- ▼ Automatická funkce: čištění, vypouštění vody a sušení filtrů po vypnutí klimatizační jednotky
- ▼ Externí filtr
- ▼ Systém zabráňující rozmnožování bakterií Legionely, řas, hub apod.

VOLITELNÉ PŘÍSLUŠENSTVÍ PRO VŠECHNY STACIONÁRNÍ OCHLAZOVAČE BCF



Hlavní panel dálkového ovládání
Obsluha až 32 jednotek



Ventilační potrubí 680x650
L = 500 - 4140.490
L = 750 - 4140.491
L = 1000 - 4140.996
L = 1500 - 4140.492



Koleno ventilace 90° 650x650
R150 - 4140.997



Difuzor 2 vývody vzduchu
(2x 600x500) - 4140.998



Antivibrační konektor 650x650 - 4140.995

Koleno ventilace 45° 650x650
R150 - 4140.493

Difuzor 4 vývody vzduchu
(4x 600x300) - 4140.999

TECHNICKÉ PARAMETRY

BCF 230RB

Chladící filtry	dm ³	220
Chladící filtry	cm	79 x 70 x 10
Průtok vzduchu	m ³ /h	18.000
Max. tlak vzduchu	Pa	300
Maximální plocha	m ²	250
Typ ventilátoru		radiální
Rychlosti ventilátoru		12
Příkon	kW	1,5
Napětí	V	220-240
Frekvence	Hz	50
Výstup vzduchu	mm	spodní
Objem nádrže na kondenzát	l	40
Krytí		IP 54
Spotřeba vody	l/h	10-15
Hlučnost	dB(A)	67
Vstup vody/odtoku	palce	1,2" a 1"
Rozměry výstupu vzduchu	cm	65 x 65
Rozměry výstupu vzduchu (průměr)	cm	61
Rozměry výrobku (d x š x v)	mm	1100 x 1100 x 960
Rozměry balení (d x š x v)	mm	1120 x 1120 x 1150
Čistá hmotnost	kg	94



Radiální ventilátor

KLIMATIZACE KOMERČNÍ VYUŽITÍ



ACT 7



- ▼ Chladicí výkon až 7 kW při 28°C / 60% RHS
- ▼ Vysoce účinný chladicí okruh
- ▼ Konektory chladicího vedení s rychlým připojením – zajišťují jednoduché připojení bez potřeby doplnění vodního vedení
- ▼ Kompaktní venkovní výměník tepla
- ▼ Variabilní rychlost ventilátoru vnitřní jednotky a nastavitelná mřížka vývodu vzduchu
- ▼ Peristaltické čerpadlo kondenzátu s 30 m hlavou a alarmem vysoké úrovně
- ▼ Osazené kolečky, robustní kovová konstrukce
- ▼ Vzdálenost instalace až 30 m mezi vnitřní jednotkou a jednotkou pro odvod tepla
- ▼ Chladicí médium R407C
- ▼ Skutečná klimatizace bez nárůstu odpadního vzduchu spojeného s jednotkami s výfuky
- ▼ Návod v angličtině, němčině, italštině, francouzštině a holandštině
- ▼ Značka Dantherm

VOLITELNÉ PŘÍSLUŠENSTVÍ:



Dodatečné sady vedení 5 m nebo 15 m
5 m – 4620.130
15 m – 4620.131

Souprava hrdlového zakončení – 4620.132

TECHNICKÉ PARAMETRY		ACT 7
Chladicí výkon	kW	7.0
Napětí / Frekvence	V/Hz	230/1ph/50
Pojistka	A	16
Nominální provozní proud	A	11.2
Nominální spotřeba energie	kW	2.6
průtok vzduchu (variabilní)	m ³ /h	930 - 1.310
Hladina hluku ve 3 m	dB(A)	53
Provozní rozsah (místnost)	°C	0 - 35
Provozní rozsah (venkovní prostory)	°C	0 - 40
Rozměry výrobku (d x š x v)	mm	1070 x 852 x 420
Čistá hmotnost	kg	117



DF 20 (20")

IP44



- ▼ Nastavitelný proud vzduchu
- ▼ Otáčení 360 stupňů
- ▼ Model DF 20 umožňuje rotaci 3600 jak horizontálně, tak i vertikálně
- ▼ Model DF 20 můžete pověsit na zeď nebo na strop
- ▼ Odolný vnější nátěr provedený práškovou technologií
- ▼ Každý model má specifický směr proudění vzduchu



DF 30 (30")
DF 36 (36")

TECHNICKÉ PARAMETRY		DF 20	DF 30	DF 36
Průtok vzduchu ERP	m ³ /h	6.600	10.200	13.200
Průtok vzduchu IE	m ³ /h	6.600	24.000	27.600
Typ ventilátoru		axiální	axiální	axiální
Průměr bubnu	mm	500	750	900
Rychlosti ventilátoru		3	2	2
Příkon	W	98/100/107	280/315	392/412
Napětí	V	220-240	220-240	220-240
Frekvence	Hz	50	50	50
Stupeň krytí		IP44	IP20	IP20
Rozměry výrobku (d x š x v)	mm	690 x 200 x 675	910 x 350 x 935	1030 x 380 x 1100
Rozměry balení (d x š x v)	mm	700 x 210 x 685	935 x 365 x 955	1050 x 390 x 1110
Čistá/hrubá hmotnost	kg	9/11,5	32/36	41/45,1
Paleta	ks	18	6	4



E36202
E48202
E56002
E60002



- ▼ Nejvýkonnější stropní ventilátor na trhu
- ▼ Může být zavěšen ve výšce až 14 metrů
- ▼ Odolná konstrukce umožňující trvalý provoz po řadu let
- ▼ Aerodynamický tvar umožňuje míchání velkého množství vzduchu
- ▼ Provoz bez vibrací díky použití vyváženého motoru a lopatek
- ▼ Motor s tepelným jištěním a automatickým resetem
- ▼ Může být provozován i v obtížných průmyslových podmínkách

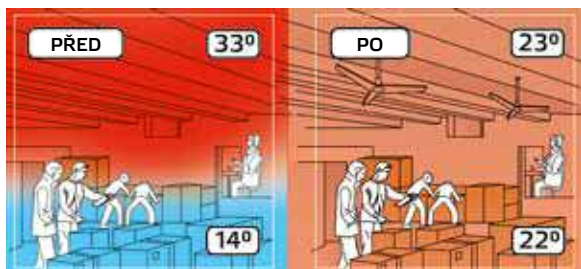

VENTILACE V ZIMĚ

Teplý vzduch se hromadí pod stropem. Stropní ventilátor Master jej přivádí do spodních částí prostor, díky čemuž ušetříte až 30% energie.

VENTILACE V LÉTĚ

Stropní ventilátor Master vytváří proud vzduchu, což mění vnímání teploty až o 4 °C.

Ventilátor podporuje provoz používané klimatizace. Když je na termostatu teplota 27°C, pocitová teplota činí jen 23°C. Ideální pro vlhké prostory a pro eliminaci plísní a prachu.

VOLITELNÉ PŘÍSLUŠENSTVÍ:



Regulátor rychlosti pro
2 ventilátory RVS 2,5A - 4800.018
5 ventilátorů RVS 5A - 4800.019
10 ventilátorů RVS 10A - 4800.020

TECHNICKÉ PARAMETRY		E36202	E48202	E56002	E60002
Průtok vzduchu	m ³ /h	19 900	32 100	41 600	66 200
Maximální plocha	m ²	140	180	350	470
Průměr	mm/palce	900/36"	1200/48"	1400/56"	1500/60"
Typ ventilátoru	-	Axiální	Axiální	Axiální	Axiální
Barva/Počet lopatek	-	Bílé/3	Bílé/3	Bílé/3	Bílé/3
Napětí	V	230	230	230	230
Frekvence	Hz	50/60	50/60	50/60	50/60
Příkon	W	71	105	110	120
Jmenovitý proud	A	0,31	0,52	0,55	0,60
Maximální rychlost	rpm	325	300	290	300
Provozní výška	m	4	5	12	14
Rozměry produktu	mm	Ø 900 x h 600	Ø 1200 x h 600	Ø 1400 x h 600	Ø 1500 x h 650
Rozměry balení (d x š x v)	mm	660 x 250 x 250	660 x 250 x 250	660 x 250 x 250	710 x 280 x 280
Čistá/hrubá hmotnost	kg	7,7/9	9,3/11	9,8/12	12,8/ 14,5
Paleta	ks	45	45	45	32

POMOC S VÝBĚREM VHODNÉHO TYPU A MODELU STROPNÍHO VENTILÁTORU



	E36202	E48202	E56002	E60002
VÝŠKA (m)	L (m)	L (m)	L (m)	L (m)
3,0	10,5	12,5		
4,0	11,2	12,8	14,5	21,5
6,0	12,5	13,5	18,5	19,5
9,0			16,5	18,1
12,0			12,5	16,5
14,0			10,5	

BOČNÍ POHLED NA INSTALOVANÉ ZAŘÍZENÍ

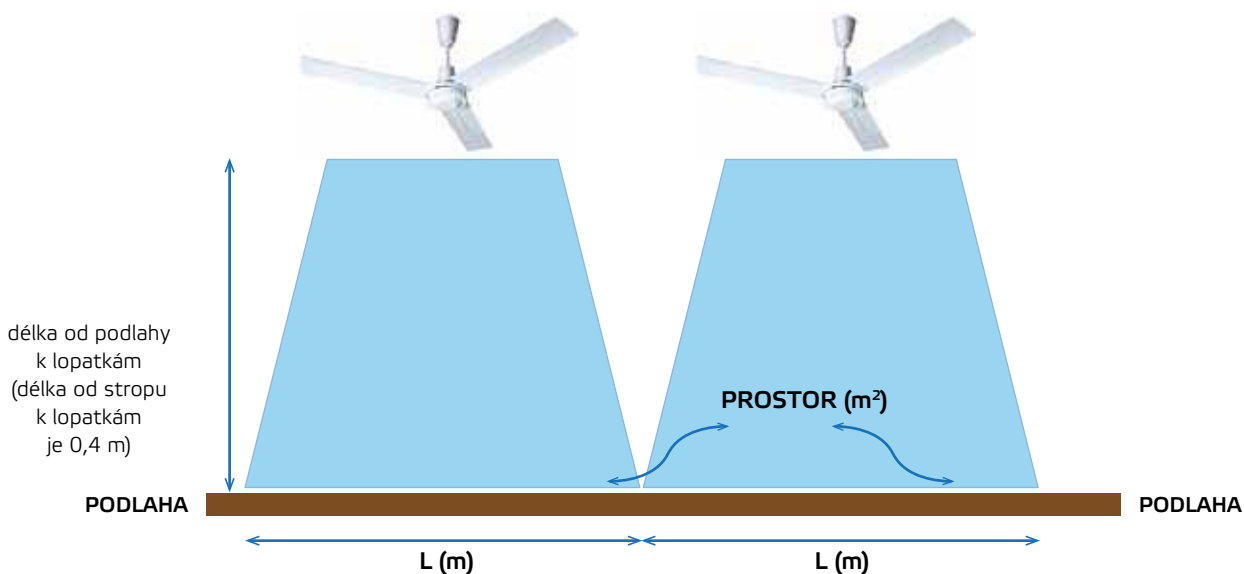

	E36202	E48202	E56002	E60002
VÝŠKA (m)	PROSTOR (m ²)	PROSTOR (m ²)	PROSTOR (m ²)	PROSTOR (m ²)
3,0	110	156		
4,0	126	165	210	
6,0	156	182	342	462
9,0			272	380
12,0			156	328
14,0			110	272

PŘÍKLAD ROZMÍSTĚNÍ STROPNÍCH VENTILÁTORŮ MASTER V TOVÁRNĚ

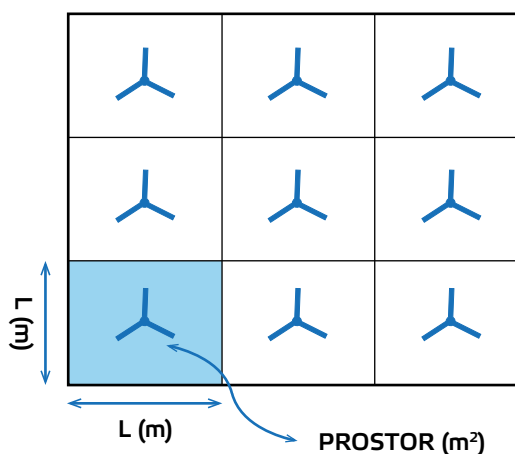

PROFESIONÁLNÍ DMYCHADLA KOVOVÉ



BLM 4800 (8")



BLM 6800 (12")

- ▼ Stabilní odolná konstrukce
- ▼ Kovový plášť
- ▼ Snadná obsluha a transport
- ▼ Vysoký průtok vzduchu
- ▼ Motor s tepelnou ochranou
- ▼ Možnost napojení pružných hadic

VOLITELNÉ PŘÍSLUŠENSTVÍ:



Pružná hadice v délce 7,6 m
BLM 4800 - Ø 250 mm - **4515.559**
BLM 6800 - Ø 340 mm - **4515.560**



Filtrační vložka - délka 3 m
BLM 4800 - **4515.540**
BLM 6800 - **4515.541**
Úroveň filtrace prachového sáčku
- EPA 10

TECHNICKÉ PARAMETRY		BLM 4800	BLM 6800
Průtok vzduchu	m ³ /h	1.500	3.900
Max. tlak vzduchu	Pa	245	373
Typ ventilátoru		axiální	axiální
Rychlosti ventilátoru		1	1
Příkon	W	230	350
Napětí	V	220-240	220-240
Frekvence	Hz	50	50
Výstup	mm	227	317
Průměr vstupu	mm	250	340
Směrování proudu vzduchu		sání / výfuk	sání / výfuk
Stupeň krytí		IP44	IP44
Rozměry výrobku (d x š x v)	mm	250 x 305 x 230	343 x 383 x 317
Rozměry balení (d x š x v)	mm	265 x 335 x 350	365 x 405 x 340
Čistá/ hrubá hmotnost	kg	6,4/8	9,5/10,5
Paleta	ks	40	24

PROFESIONÁLNÍ DMYCHADLA PLASTOVÉ



**BL 4800 (8")
BL 6800 (12")**



BL 8800 (16")



- BL 4800, BL 6800, BL 8800:
- ▼ Stabilní odolná konstrukce
 - ▼ Snadná obsluha a transport
 - ▼ Vysoký průtok vzduchu
 - ▼ Možnost napojení pružných hadic

CD 5000



- CD 5000:
- ▼ Plochý difuzér
 - ▼ Stabilní odolná konstrukce
 - ▼ Snadná obsluha a transport
 - ▼ Vybaveno dodatečnou zásuvkou pro sériové zapojení

VOLITELNÉ PŘÍSLUŠENSTVÍ:



Pružná hadice v délce 7,6 m
BL 4800 - Ø 205 mm - **4160.251**
BL 6800 - Ø 305 mm - **4031.406***
BL 8800 - Ø 407 mm - **4031.402**

*se zipem



Filtrační vložka - délka 3 m
BL 4800 - **4515.540**
BL 6800 - **4515.541**
BL 8800 - **4515.542**
Úroveň filtrace prachového sáčku
- EPA 10

TECHNICKÉ PARAMETRY		BL 4800	BL 6800	BL 8800	CD 5000
Průtok vzduchu	m ³ /h	750	3.900	7.800	2.640
Max. tlak vzduchu	Pa	245	388	496	500
Typ ventilátoru		axiální	axiální	axiální	radiální
Rychlosti ventilátoru		1	1	1	3
Příkon	W	250	750	750	384/452/550
Napětí	V	220-240	220-240	220-240	220-240
Frekvence	Hz	50	50	50	50
Výstup	mm	200	300	400	120 x 420
Směrování proudu vzduchu		sání / výfuk	sání / výfuk	sání / výfuk	sání
Stupeň krytí		IP44	IP44	IP44	IP24
Rozměry výrobku (d x š x v)	mm	340 x 250 x 370	470 x 370 x 520	510 x 530 x 580	510 x 420 x 480
Rozměry balení (d x š x v)	mm	370 x 270 x 390	510 x 400 x 525	560 x 550 x 600	520 x 430 x 500
Čistá/ hrubá hmotnost	kg	7,2/7,7	14,7/15,9	19/20	14,2/15,5
Paleta	ks	40	16	6	16



AMH 100



- ▼ Pouzdro z plechu potaženého tavidlem
- ▼ Konstrukce pláště optimalizovaná pro údržbu
- ▼ Rychlé spojovací prvky pro výměnu filtru bez použití nářadí
- ▼ Gumová kolečka pro umístění na podlahu či jiné ploché povrchy
- ▼ Komfortní rukojeť pro jednoduché přenášení
- ▼ Výkonný a energeticky úsporný radiální ventilátor
- ▼ Počítadlo provozních hodin
- ▼ Návod v angličtině a němčině
- ▼ Značka Aerial

VOLITELNÉ PŘÍSLUŠENSTVÍ:



**Filtr
pro hrubý prach
G4
4620.120**



**Filtr
pro jemný prach
(F9)
4620.121**



**Filtr
pro mikročástice
(H13)
4620.122**



**Filtr
s aktivním
uhlím
4620.123**

TECHNICKÉ PARAMETRY		AMH 100
Průtok vzduchu	m ³ /h	1600
Typ ventilátoru		radiální
Pracovní rozsah	°C	+1 °C do +34 °C
Příkon	W	280 W
Napětí	V	230
Frekvence	Hz	50
Hlučnost	dB	63
Stupeň krytí		IP24
Rozměry výrobku (d x š x v)	mm	580 x 390 x 420
Čistá hmotnost	kg	19

POMOC S VÝBĚREM VHODNÉHO TYPU A MODELU OCHLAZOVAČE



Ochlazovače Master mají mnoho různých použití. Nicméně je velmi důležité zvolit ten správný model a jeho výkon, aby plnil svůj účel.

Pro usnadnění správné volby ochlazovače navrhuje přechíst následující tabulku.



POUŽITÍ	CCX 2.5	BC 60	BC 80	BC 180	BC 340	BCF
	NAVRHOVANÉ PROSTORY	NAVRHOVANÉ PROSTORY	NAVRHOVANÉ PROSTORY	NAVRHOVANÉ PROSTORY	NAVRHOVANÉ PROSTORY	NAVRHOVANÉ PROSTORY
OTEVŘENÉ PROSTRANSTVÍ RESTAURACE ČI BAR	50 m ²	70 m ²	90 m ²	NE	NE	250 m ²
UZAVŘENÉ MÍSTNOSTI RESTAURACE ČI BAR	NE	NE	NE	NE	NE	250 m ²
DÍLNA	NE	100 m ²	130 m ²	250 m ²	330 m ²	150 m ²
PLASTIKÁŘSKÝ PRŮMYSL	NE	100 m ²	130 m ²	250 m ²	330 m ²	150 m ²
SKLÁŘSKÝ PRŮMYSL	NE	100 m ²	130 m ²	250 m ²	330 m ²	150 m ²
SLÉVÁRNA	NE	100 m ²	130 m ²	250 m ²	330 m ²	150 m ²
DISKOTÉKA	NE	NE	NE	NE	NE	150 m ²
LAKOVNA	NE	110 m ²	140 m ²	270 m ²	350 m ²	160 m ²
KOMERČNÍ KUCHYNĚ	NE	130 m ²	170 m ²	330 m ²	NE	200 m ²
SKLENÍK	NE	130 m ²	170 m ²	330 m ²	400 m ²	200 m ²
KRAVÍN	NE	NE	NE	330 m ²	400 m ²	200 m ²
SKLAD ZELENINY	NE	NE	NE	330 m ²	400 m ²	200 m ²
MONTÁŽNÍ ZÁVOD	NE	150 m ²	200 m ²	300 m ²	400 m ²	230 m ²
KINO ČI DIVADLO	NE	NE	NE	NE	NE	230 m ²

MASTER CLIMATE SOLUTIONS JE OBCHODNÍ ZNAČKOU SKUPINY DANATHERM

AERIAL[®]

 **calorex**

Dantherm[®]

MCS MASTER[®]
CLIMATE SOLUTIONS

Dantherm S.p.A.
Via Gardesana 11
37010 Pastrengo
Italy
t. +39 045 6770533
info@mcsitaly.it

Dantherm Sp. z o.o.
ul. Magazynowa 5a
62-023 Gądko
Poland
t. +48 61 65 44 000
office@mcs-ce.pl

Dantherm LLC
Transportnaya 22/2
142800, Stupino
Moscow
Russia
t. +7 (495) 642 444 8
info@mcsrus.ru

Dantherm SP S.A.
C/Calabozos,
6 (Poligono Industrial)
28108 Alcobendas Madrid
Spain
t. +34 91 661 45 00
euritecsa@euritecsa.es

MCS China
Unit 2B, No. 512
Yunchuan Road
Baoshang, Shanghai,
201906
China
t. +8621 61486668
office@mcs-china.cn



WEBSITE

Dantherm Group A/S
Marienlystvej 65
DK-7800 Skive
Denmark
t. +45 99 14 90 00

Dantherm A/S
Marienlystvej 65
DK-7800 Skive
Denmark
t. +45 96 14 37 00

Dantherm Ltd.
Unit 2, Galliford Road
Maldon CM9 4XD
United Kingdom
t. +44 (0)1621 856611

Dantherm AS
Lokkeasveien 26
3138 Skallestad
Norway
t. +47 33 35 16 00



YOUTUBE VIDEO

Dantherm AB
Fridhemsavägen 3
602 13 Norrköping
Sweden
t. +46 (0)11 19 30 40

Dantherm AG
Oststrasse 148
22844 Norderstedt
Germany
t. +49 40 526 8790

Dantherm AG
Im Vorderasp 4
8154 Oberglatt ZH
Switzerland
t. +41 44 851 51 51

Dantherm Dubai
Suite #1009
Prism Tower, Business Bay
Dubai
United Arab Emirates
t. +971 56 831 7466

Pro další informace kontaktujte vašeho prodejce:



Údaje, popisky a obrázky mají výhradně informativní charakter a jsou zcela nezávazné.
Společnost si vyhrazuje právo tyto informace upravit či vylepšit bez předchozího upozornění.